

8078

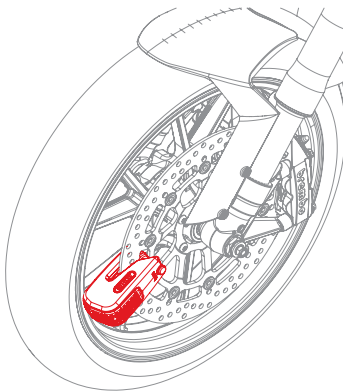

Security Tech Germany

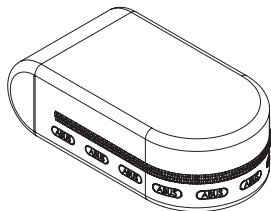

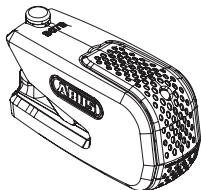

(DE) Montage- und Bedienungsanleitung	4 - 21
(GB) Fitting and operating instructions	22 - 39
(FR) Instructions de montage et d'utilisation	40 - 57
(NL) Montage- en gebruikshandleiding	58 - 75
(IT) Istruzioni di montaggio ed uso	76 - 93
(ES) Instrucciones de montaje y funcionamiento	94 - 111
(DK) Installations- og betjeningsvejledning	112 - 128
(SE) Installations- och bruksanvisningar	129 - 145
(PL) Instrukcja instalacji i obsługi	146 - 163
(RU) Инструкция по монтажу и эксплуатации	164 - 181
(GR) Οδηγίες εγκατάστασης και λειτουργίας	182 - 199

DE



Beachten Sie die Sicherheits-
hinweise auf Seite 18-19!



Zur bestimmungsgemäßen
Bedienung des Schlosses ist ein
Bluetooth®-fähiges Smartphone
sowie die ABUS SmartX App
erforderlich.

Technische Daten



ca. 865 g



< 10 mW



2,402 GHz - 2,480 GHz

Schutzklasse IP 44

1.1



Damit Sie das Schloss nutzen
können, muss zunächst der Akku
vollständig geladen werden.
Bitte beachten Sie die Sicher-
heitshinweise!

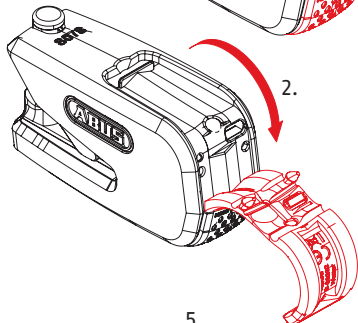
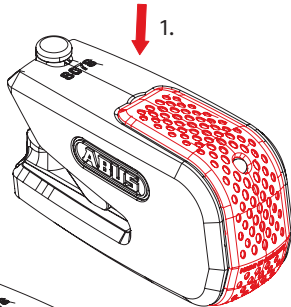

1.2

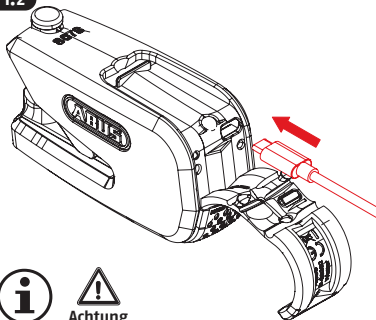

Achtung

Zur bestimmungsgemäßen Bedienung des Schlosses ist ein Bluetooth®-fähiges Smartphone sowie die ABUS SmartX App erforderlich.

Laden Sie den Akku zu 100% auf (der Ladestand des Akkus kann in der SmartX App angezeigt werden), danach ist das Schloss einsatzbereit.

Drücken Sie die Kappe nach dem Aufladen wieder fest an! Die Kappe besitzt eine Dichtungsfunktion und schützt die Elektronik vor dem Eindringen von Feuchtigkeit und Schmutz.

6

2.



SmartX

Laden Sie die ABUS SmartX App herunter, installieren Sie diese und folgen Sie den Anweisungen in der App bis zum Scannen des QR-Codes der mitgelieferten ABUS Codekarte.

Bewahren Sie die Codekarte unbedingt auch nach dem Einlernvorgang an einem sicheren Ort auf! Sie benötigen die Codekarte für Software-Updates, bei Verlust des Smartphones sowie als Eigentumsnachweis bei Gewährleistungsansprüchen und Reparatur. Geben Sie die Karte nicht an Dritte weiter.

Zum elektronischen Betrieb des Schlosses muss die Bluetooth® Funktion am Smartphone aktiviert sein. Das Smartphone muss eine Internetverbindung besitzen und darf sich nicht im Flugmodus befinden.

7

3. Signaltöne und LED-Anzeige

Im Auslieferungszustand und wenn das Schloss ohne Bremsscheibe geschlossen wird, befindet sich das Schloss im **Transportmodus**.





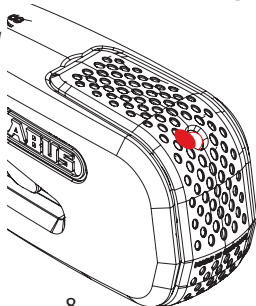

Im Transportmodus findet keine Kommunikation / Suche nach einem berechtigten Smartphone statt. Bewegungen am Schloss lösen keinen Alarm aus.

Wird das Schloss mit Bremsscheibe geschlossen, wird automatisch der **Überwachungsmodus** aktiviert. Im Überwachungsmodus bietet das Schloss zusätzlich elektronische Überwachung auf Erschütterung / Bewegung und löst bei Erkennen lautstarken Alarm aus.



8

Signaltöne

 1x Aktion erkannt	 5x Fehler (z.B. kein Smartphone erkannt)
 2 tiefe Töne Transportmodus aktiviert	 2 hohe Töne Überwachungsmodus aktiviert
 8x Voralarm	 Alarm

LED

- USB eingesteckt:
 - LED leuchtet orange = lädt auf
 - LED leuchtet grün = fertig geladen
- beim Aktivieren:
 - LED leuchtet grün = Batterie voll
 - LED leuchtet orange = Batterie schwach: baldmöglichst laden
 - LED leuchtet rot = Batterie leer: sofort laden
- Schloss aktiv:
 - LED blinkt orange = Bluetooth® Suche
 - LED blinkt rot = Alarm

9

4.1

   aus Transportmodus

berechtigtes Smartphone mit
funktionsfähiger SmartX App
in Reichweite (ca. 2-5 m)



4.2 Schlosskörper drücken
(Aufweckton ertönt)

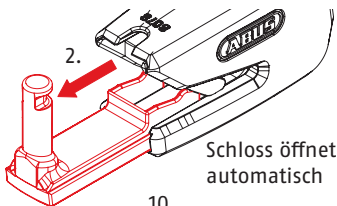
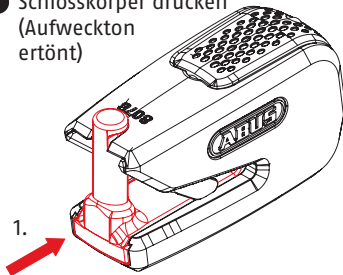

10

5.1

   an der Bremsscheibe

Ausgefahrenen Riegel in die
Bremsscheibe einhaken

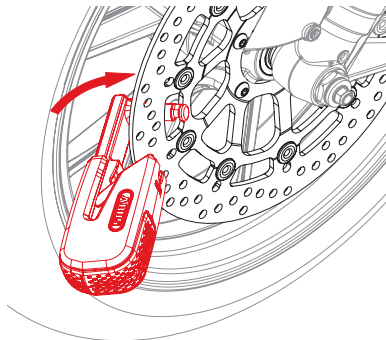

11

5.2 Schloss zudrücken (Bestätigungston ertönt 2x) nach 5 Sek.

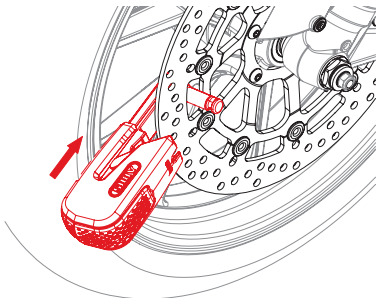

5.3 Der Überwachungsmodus ist nun aktiv

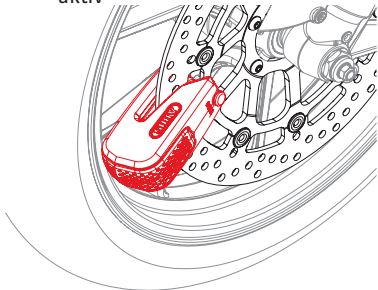

6. im Überwachungsmodus

- Erinnerungsfunktion: berechtigtes Smartphone mit funktionsfähiger SmartX App in Reichweite und Schloss noch an der Bremsscheibe, leichte Bewegung = Voralarm ertönt (5 Sek. Dauer)
- Alarmauslösung:
 1. Voralarm bei leichter Bewegung (5 Sek. Dauer)
 2. Vollalarm bei stärkerer Bewegung. Beim Versuch das Schloss zu drücken ertönt erst der Voralarm, dann der Vollalarm (15 Sek. Dauer)
 3. Alarm kann durch berechtigtes Smartphone und erneutes Drücken abgebrochen werden

7.1



aus Überwachungsmodus

berechtigtes Smartphone mit funktionsfähiger SmartX App in Reichweite (ca. 2-5 m)



7.2 Schlosskörper drücken
(Aufweckton ertönt)

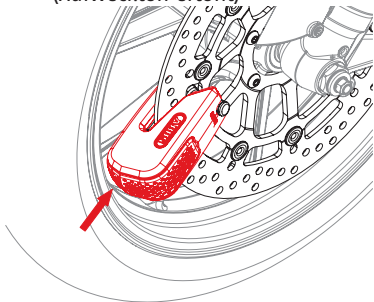

7.4

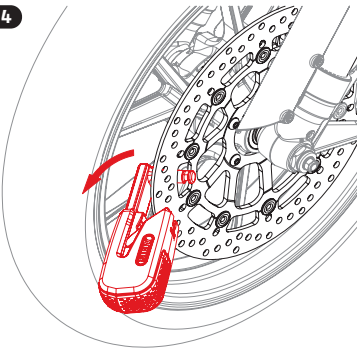

7.3 Schlosskörper mit leichter Kraft
von Bremscheibe wegziehen,
Schloss öffnet automatisch

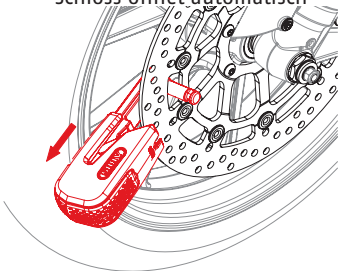

14

8.1   
ohne Bremscheibe
(Transportmodus)

Ausgefahrenen
Riegel
eindrücken

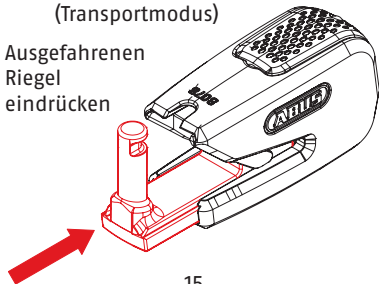

15

8.2 Signalton „Transportmodus aktiviert“ ertönt

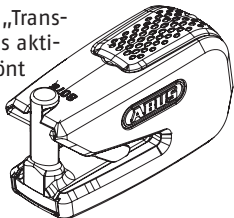

Transportieren Sie das Schloss nicht außen am Motorrad!

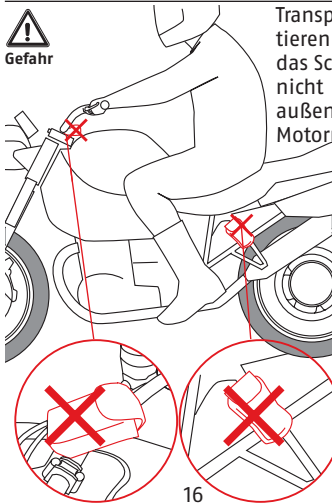

16

i Akku laden

Den Ladestand des Akkus können Sie in der SmartX App aufrufen. Laden Sie Ihr 8078 Schloss auf, sobald die App Sie dazu auffordert. Mit einem leeren Akku lässt sich das Schloss nicht mehr öffnen und schließen!

Aufladevorgang >> 1.1 - 1.2 unter Beachtung der Sicherheitshinweise auf Seite 18-19!

17



Gefahr



Achtung



Sicherheitshinweise Lithium-Ionen-Akku und Lithium-Knopfzelle CR2032

Dieses Produkt enthält einen Lithium-Ionen-Akku und eine Lithium-Knopfzelle. Ein Wechsel ist nicht erforderlich und nur durch den Hersteller (ABUS) erlaubt. Lesen Sie diese Sicherheitshinweise durch und befolgen Sie diese. Das Nichtbeachten kann zu einem Brand und / oder Personen- und Sachschäden führen!

- Lagern und benutzen Sie das Produkt nicht in Bereichen, in denen die Temperatur -20°C unterschreiten oder $+40^{\circ}\text{C}$ überschreiten kann. Setzen Sie das Produkt nicht für längere Zeit direkter Sonneneinstrahlung aus!
- Laden und benutzen Sie das Produkt nicht in Umgebungen, in denen Explosionsgefahr besteht, z.B. durch brennbare Flüssigkeiten, Gase oder Staub.
- Versuchen Sie niemals, das Produkt zu öffnen und den Akku zu entnehmen. Es besteht die Gefahr einer Beschädigung (Ausgasen des Akkus, Kurzschluss, etc.)
- Akku und Batterie dürfen nicht in die Hände von Kindern gelangen. Kinder können Akku und Batterie in den Mund nehmen und verschlucken. Dies kann zu ernsthaften Gesundheitsschäden führen.

Suchen Sie in einem solchen Fall sofort einen Arzt auf!

- Ein beschädigter Akku kann Reizungen der Atemwege, der Haut und der Augen verursachen. Spülen Sie in diesem Fall die betroffene Stelle sofort mit Wasser und suchen Sie einen Arzt auf. Die in dem Akku enthaltene Flüssigkeit ist brennbar!
- Der Akku darf nur geladen werden, wenn das Gehäuse des Schlosskörpers unbeschädigt ist. Weist der Schlosskörper sichtbare Beschädigungen auf, z.B. Risse, Löcher, darf der Akku nicht geladen werden!
- Verwenden Sie zum Aufladen ausschließlich das mitgelieferte USB-Kabel in Verbindung mit einem geeigneten Ladegerät (Netzteil 5V DC, Ladestrom mindestens 500 mA)! Lassen Sie das Schloss während des Aufladens nicht unbeaufsichtigt!
- Verbrennen Sie das Produkt niemals! Der Akku und die Batterie können im Feuer explodieren. Außerdem entstehen dadurch giftige Stoffe.



Achtung

Allgemeine Sicherheitshinweise

- Verwenden Sie zur Reinigung des Schlosses keinen Hochdruckreiniger und keine aggressiven Reinigungsmittel.
- Prüfen Sie das Schloss mindestens einmal im Jahr auf Beschädigungen. Weist der Schlosskörper sichtbare Beschädigungen

auf, z.B. Risse, Löcher, darf das Schloss nicht mehr verwendet werden.

Konformitätserklärung Hiermit erklärt ABUS August Bremicker Söhne KG, Altenhofer Weg 25, 58300 Wetter, dass sich der Funkanlagentyp 8078 bei bestimmungsgemäßer Verwendung in Übereinstimmung mit den grundlegenden Anforderungen und den übrigen einschlägigen Bestimmungen der Richtlinie 2014/53/EU befindet. Der vollständige Text der EU-Konformitätserklärung ist unter der folgenden Internetadresse verfügbar: www.abus.com.

Entsorgung Entsorgen Sie ein beschädigtes oder nicht mehr benötigtes Schloss nicht mit dem normalen Haushaltsabfall. Entsorgen Sie das Gerät gemäß der Elektro- und Elektronik-Altgeräte EG Richtlinie 2002/96/EC – WEEE (Waste Electrical and Electronic Equipment). Bei Rückfragen wenden Sie sich an die für die Entsorgung zuständige kommunale Behörde. Informationen zu Rücknahmestellen für Ihre Altgeräte erhalten Sie z.B. bei der örtlichen Gemeinde- bzw. Stadtverwaltung, den örtlichen Müllentsorgungsunternehmen oder bei Ihrem Händler.



WEEE-Reg.-Nr. DE79663011

Technische Änderungen vorbehalten.
Für Irrtümer und Druckfehler keine Haftung.

GB



Observe the safety information on page 36-37!



A bluetooth®-enabled smartphone and the ABUS SmartX app are required in order to correctly operate the lock.

Technical data



approx. 865 g



< 10 mW



2,402 GHz - 2,480 GHz

Protection class IP 44

1.1



In order to use the lock, the battery must first be fully charged. Please observe the safety information.

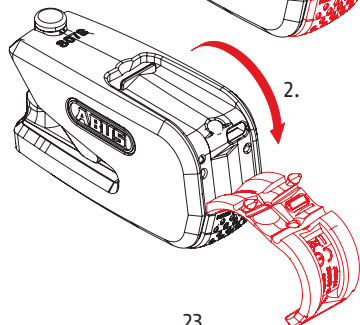
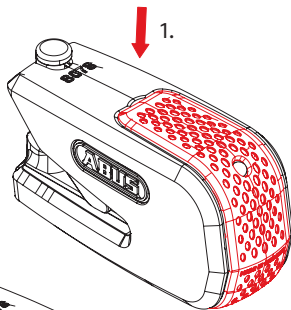

1.2

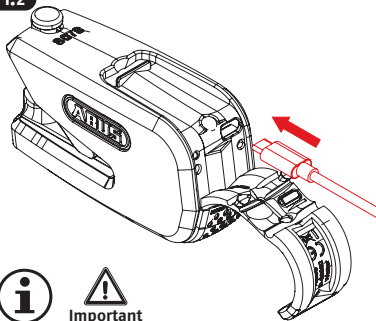

Important

A bluetooth®-enabled smartphone and the ABUS SmartX app are required in order to correctly operate the lock.

Charge the battery to 100% (the charge level of the battery can be displayed in the SmartX app), and the lock will be ready for use.

After charging, remember to properly close the cap again! The cap seals the device and protects the electronics from humidity and dirt.

2.



SmartX

Download the ABUS SmartX app, install it and follow the instructions in the app until you have scanned the QR code on the ABUS code card provided.

It is imperative to keep the code card in a safe place even after completing the setup. You need the code card for software updates, if you lose your smartphone, and for proof of ownership for matters related to warranty claims and repair. Do not give the card to third parties.

The Bluetooth® function must be switched on in your smartphone to operate the lock electronics. The smartphone must be connected to the Internet and not be in flight mode.

3. Signal tones and LED display





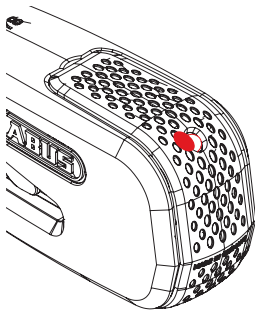

When delivered, and if the lock is closed without a brake disc, the lock will be in **transport mode**.

It does not communicate or search for an authorised smartphone while in transport mode. Moving the lock will not trigger the alarm.

If the lock is closed with a brake disc, **monitoring mode** automatically enabled. In monitoring mode, the lock additionally provides electronic monitoring for shock/movement and triggers a loud alarm upon detection.



Signal tones

 1x Action detected	 5x Error (e.g. no smart-phone detected)
 2 deep tones Transport mode enabled	 2 high tones Monitoring mode enabled
 8x Pre-alarm	 Alarm

LED

- USB inserted:
 - LED lights up orange = charging
 - LED lights up green = charging complete
- upon enabling:
 - LED lights up green = battery full
 - LED lights up orange = battery level low: charge as soon as possible
 - LED lights up red = battery empty: charge immediately
- Lock enabled:
 - LED lights up orange = Bluetooth® search
 - LED lights up red = alarm

4.1

🔒 >> 🔓 from transport mode

authorised smartphone with
functioning SmartX app in
range (approx. 2-5 m)



4.2 Press the lock body
(wake-up tone
sounds)

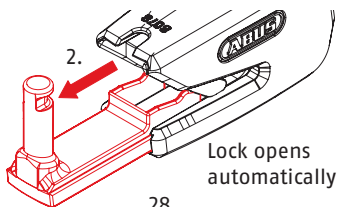
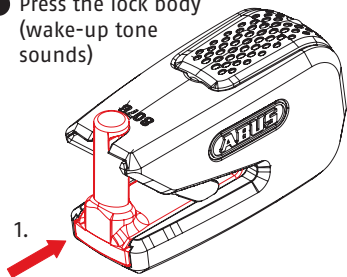

28

5.1

🔒 >> 🔒 at the brake disc

Hook the extended bolt onto the brake
disc

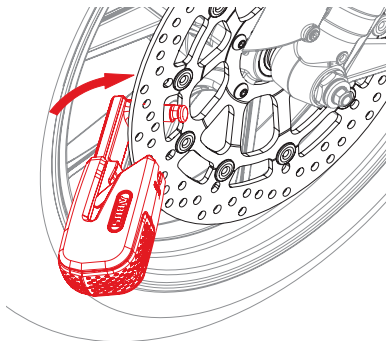

29

- 5.2** Press the lock to close it (confirmation tone sounds twice) after 5 sec.

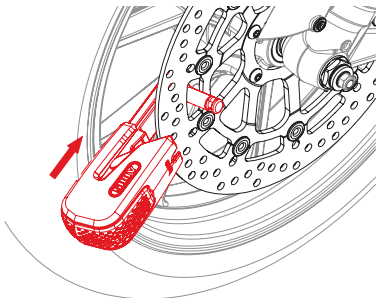

- 5.3** Monitoring mode is now active

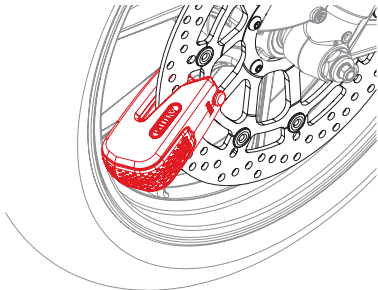

- 6.** In monitoring mode

- Reminder function: authorised smartphone with functioning SmartX app in range and lock still on the brake disc, light movement = pre-alarm sounds (5 sec duration)
- Alarm triggering:
 1. Pre-alarm in the event of light movement (5 sec duration)
 2. Full alarm in the event of strong movement. If someone attempts to press the lock, the pre-alarm will sound first, followed by the full alarm (15 sec duration)
 3. The alarm can be interrupted by an authorised smartphone and by pressing again



from monitoring mode

authorised smartphone with functioning SmartX app in range (approx. 2–5 m)



7.2 Press the lock body
(wake-up tone sounds)

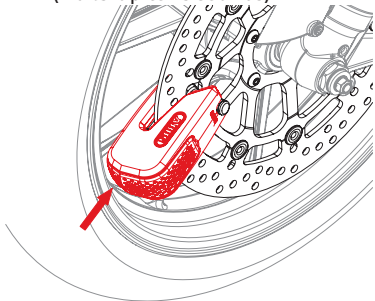

7.4

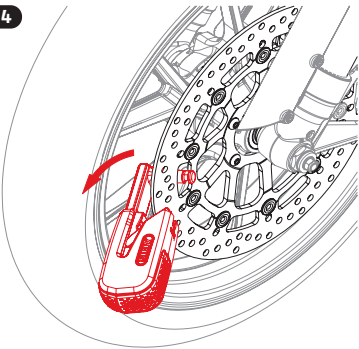

7.3 Pull the lock body away from the
brake disc using light force, the
lock opens automatically

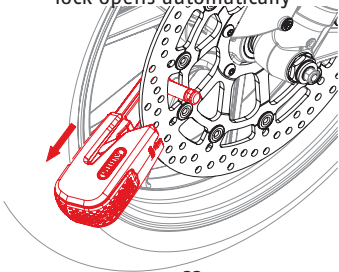

8.1



Closing without a brake disc
(transport mode)

Push in the
extended
bolt

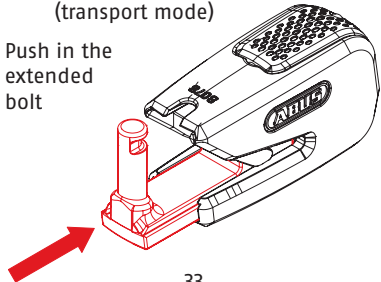

8.2 The „Transport mode enabled“ signal tone sounds

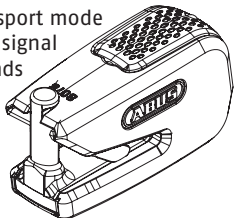

Danger

Do not transport the lock on the outside of the motorcycle

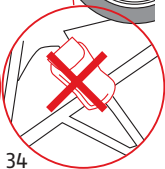
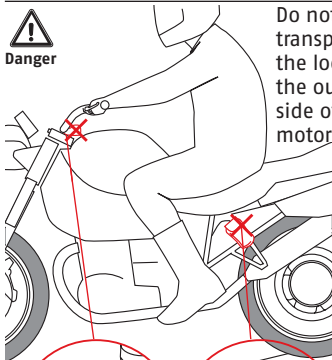

34



Charging the battery

You can view the battery charge status on the SmartX app. Charge your 8078 lock as soon as the app prompts you to do so. The lock cannot be opened or closed if the battery is depleted.

Charging process >> 1.1–1.2 under consideration of the safety information on page 36-37!



Danger



Important

Safety information regarding the lithium-ion battery and lithium button cell CR2032

This product contains a lithium-ion battery and a lithium button cell. Changing the batteries is not required and is only permissible if performed by the manufacturer (ABUS). Please read and observe these safety instructions. Non-observance of these instructions could lead to fire, injury to persons and/or device damage!

- Do not use or store the product in areas where the temperature could reach below -20°C or above $+40^{\circ}\text{C}$. Do not expose the product to direct sunlight for long periods of time.
- Do not use or charge the product in areas with a risk of explosion, e.g. due to flammable liquids, gases or dust.
- Never attempt to open the product and remove the battery. This could lead to damage (battery outgassing, short circuit, etc.)
- Batteries must be kept out of the reach of children. Children may put batteries in their mouths and swallow them. This can cause serious harm to their health. Seek immediate medical attention in this event!
- A damaged battery could irritate your airways, skin and eyes. In the event of contact, immediately rinse the affected

area with water and seek medical attention. The liquid inside the battery is flammable.

- The battery may only be charged if the lock body housing is not damaged. If there is visible damage on the lock body such as cracks or holes, the battery must not be charged.
- Only use the USB cable provided and a suitable charging device (5V DC power supply unit, charging current at least 500 mA) to charge the device. Do not leave the lock unattended while it is charging.
- Never burn the product. Batteries could explode in the fire. This would also release toxic substances.



Important

General safety information

- Do not use a high-pressure cleaner or aggressive cleaning agents to clean the lock.
- Check the lock for damage at least once a year. If there is visible damage on the lock body such as cracks or holes, the lock must no longer be used.

Declaration of Conformity ABUS August Bremicker Söhne KG, Altenhofer Weg 25, 58300 Wetter hereby declares that the radio system type 8078 complies with the essential requirements and other relevant provisions

of Directive 2014/53/EU if used in line with its intended use. The full EU Declaration of Conformity text can be found at the following internet address: www.abus.com.

Disposal Do not dispose of a damaged or undesired lock with normal household waste. Dispose of the device in accordance with EU Directive 2002/96/EC – WEEE (Waste Electrical and Electronic Equipment). If you have any questions, please contact the municipal authority responsible for disposal. Information on collection points for waste equipment can be obtained from your local authority, from local waste disposal companies or your retailer, for example.



WEEE-Reg.-Nr. DE79663011

Subject to technical modifications. We assume no liability for mistakes and printing errors.

FR



Respectez les consignes de sécurité indiquées à la page 54-55 !



Pour une utilisation conforme de l'antivol, un smartphone avec Bluetooth® ainsi que l'application ABUS SmartX sont nécessaires.

Données techniques



env. 865 g



< 10 mW



2,402 GHz - 2,480 GHz

Degré de protection : IP 44

1.1



Afin de pouvoir utiliser l'antivol, la batterie doit tout d'abord être chargée entièrement. Veuillez respecter les consignes de sécurité !

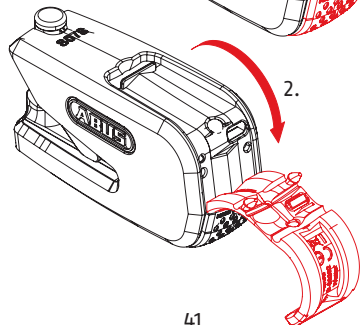
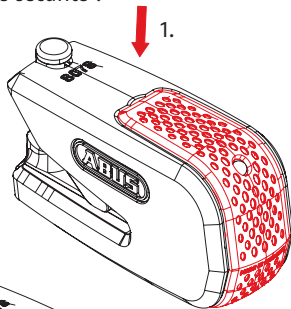

1.2

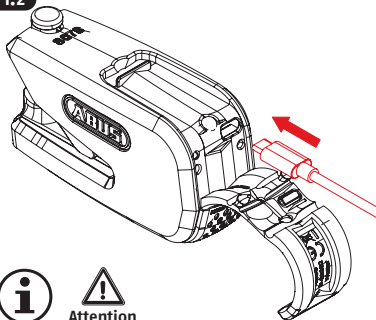

Attention

Pour une utilisation conforme de l'antivol, un smartphone avec Bluetooth® ainsi que l'application ABUS SmartX sont nécessaires.

Chargez la batterie à 100 % (l'état de charge de la batterie peut être affiché dans l'application SmartX) ; l'antivol peut ensuite être utilisé.

Après le chargement, appuyez fermement sur le clapet ! Le clapet dispose d'une fonction d'étanchéité et protège l'électronique contre la pénétration d'humidité et de poussière.

42

2.



SmartX

Téléchargez l'application ABUS SmartX, installez-la et suivez les instructions de l'application jusqu'au scan du code QR de la carte codée ABUS fournie.

Même après le processus de programmation, conservez impérativement la carte codée en lieu sûr ! Vous avez besoin de la carte codée pour les mises à jour logicielles, en cas de perte du smartphone ainsi que comme preuve de propriété en cas de demande de garantie et de réparation. Ne donnez pas la carte à des tiers.

Pour le fonctionnement électronique de l'antivol, la fonction Bluetooth® doit être activée sur le smartphone. Le smartphone doit disposer d'une connexion Internet et ne doit pas être en mode avion.

43

3. Tonalités de signalisation et affichage LED





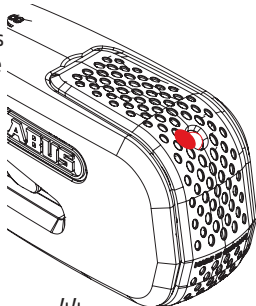

À la livraison et lorsque l'antivol est fermé sans disque de frein, l'antivol se trouve en **mode de transport**. Il n'existe pas de communication/recherche du smartphone autorisé en mode de transport. Des mouvements au niveau de l'antivol ne déclenchent pas d'alarme.

Si l'antivol est fermé avec un disque de frein, le **mode surveillance** est automatiquement activé. En mode surveillance, l'antivol fournit également une surveillance électronique des vibrations/mouvements et déclenche une alarme sonore en cas de détection.



44

Tonalités de signalisation

 1x Action détectée	 5x Erreur (par ex. aucun smartphone détecté)
 2 sons graves : mode de transport activé	 2 sons aigus : mode surveillance activé
 8x Pré-alarme	 Alarme

LED

- USB branché : La LED est allumée en orange = chargement en cours
La LED est allumée en vert = chargement terminé
- Lors de l'activation : La LED est allumée en vert = batterie pleine
La LED est allumée en orange = batterie faible : chargez-la dès que possible
La LED est allumée en rouge = batterie vide : chargez-la immédiatement
- Antivol activé : La LED clignote en orange = recherche Bluetooth®
La LED clignote en rouge = alarme

45

4.1

🔒 >>> 🔓 depuis le mode de transport :



smartphone autorisé avec application SmartX opérationnelle à portée (env. 2-5 m)

4.2

Appuyez sur le corps de l'antivol (une tonalité de réveil retentit)

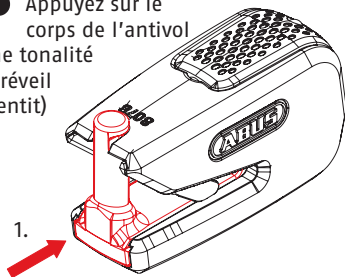

1.

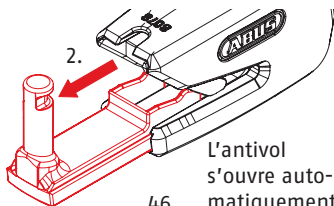

2.

L'antivol s'ouvre automatiquement

46

5.1

🔒 >>> 🔓 sur le disque de frein :

accrochez le pêne sorti dans le disque de frein

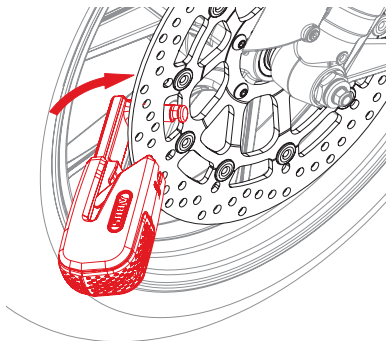

47

- 5.2** Fermez l'antivol (une tonalité de confirm. retentit deux fois) après 5 s

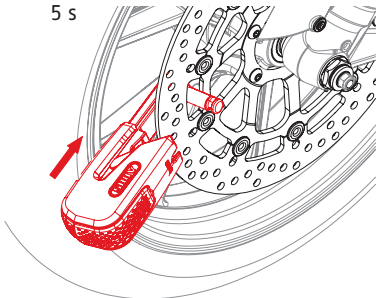

- 5.3** Le mode surveillance est alors actif

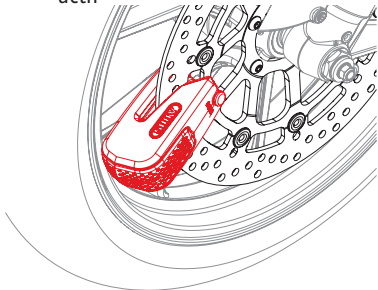

48

- 6.** en mode surveillance

- Fonction de rappel : smartphone autorisé avec application SmartX opérationnelle à portée et antivol encore sur le disque de frein, léger mouvement = la pré-alarme se déclenche (pendant 5 s)
- Déclenchement de l'alarme :
 1. Pré-alarme en cas de léger mouvement (pendant 5 s)
 2. Alarme totale en cas de mouvement plus important. En cas de tentative d'appui sur l'antivol, la pré-alarme se déclenche en premier, suivie de l'alarme complète (pendant 15 s)
 3. L'alarme peut être interrompue par un smartphone autorisé ou en appuyant à nouveau dessus

- 7.1**   

depuis le mode surveillance

smartphone autorisé avec application SmartX opérationnelle à portée (env. 2-5 m)



49

7.2 Appuyez sur le corps de l'antivol (une tonalité de réveil retentit)

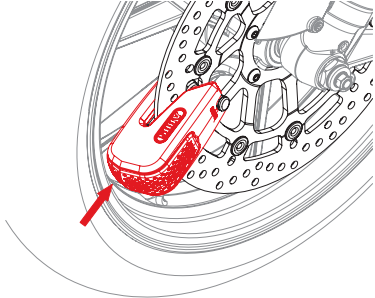

7.4

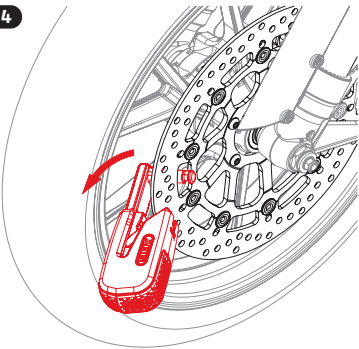

7.3 Retirez le corps de l'antivol du disque de frein sans trop forcer ; l'antivol s'ouvre alors automatiquement

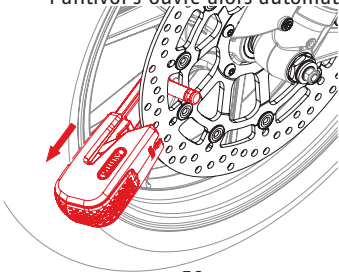

50

8.1



sans disque de frein
(mode de transport)

enclenchez le
pêne sorti

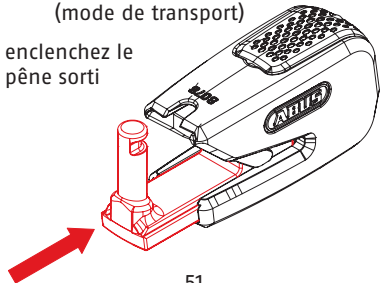

51

- 8.2** La tonalité de signalisation « mode de transport activé » retentit

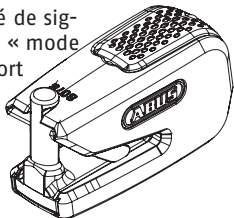

Danger

Ne transportez pas l'antivol à l'extérieur sur la moto

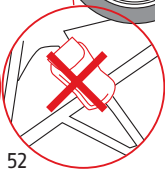
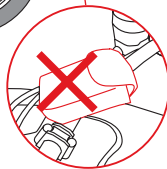
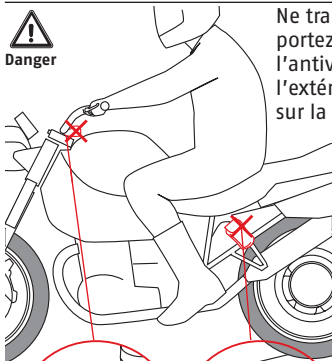

52



Chargement de la batterie

Vous pouvez consulter l'état de charge de la batterie dans l'application SmartX. Chargez l'antivol 8078 dès que l'application vous le demande. Si la batterie est vide, il est impossible d'ouvrir ou de fermer l'antivol !
Processus de chargement >> 1.1 - 1.2 sous respect des consignes de sécurité données à la page 54-55 !

53



Danger



Attention



Consignes de sécurité batterie lithium-ion et pile bouton lithium CR2032

Ce produit contient une batterie lithium-ion ainsi qu'une pile bouton lithium. Un remplacement de la batterie et de la pile n'est pas nécessaire et doit être effectué uniquement par le fabricant (ABUS). Veuillez lire ces consignes de sécurité et les respecter. Leur non-respect peut conduire à un incendie et/ou des dommages matériels et corporels !

- Ne stockez et n'utilisez pas le produit dans des endroits où la température peut être inférieure à -20 °C ou supérieure à +40 °C. N'exposez pas le produit au rayonnement direct du soleil pour une période prolongée
- Ne stockez et n'utilisez pas le produit dans des environnements dans lesquels il existe un risque d'explosion, par ex. à cause de liquides inflammables, de gaz ou de poussière.
- N'essayez en aucun cas d'ouvrir le produit et de retirer la batterie. Il existe un risque d'endommagement (échappement de gaz de la batterie, court-circuit, etc.).
- La batterie et la pile doivent être conservées hors de portée des enfants. Les enfants risquent de mettre la batterie et la pile dans leur bouche et de les avaler. Cela peut entraîner de graves atteintes à la

santé. Dans ce cas, consultez immédiatement un médecin !

- Une batterie endommagée peut provoquer des irritations des voies respiratoires, de la peau et des yeux. Dans ce cas, rincez immédiatement la zone touchée à l'eau et consultez un médecin. Le liquide contenu dans la batterie est inflammable !
- La batterie peut uniquement être chargée si le boîtier du corps de l'antivol n'est pas endommagé. Si le corps de l'antivol présente des dommages visibles, par ex. des fissures ou des trous, la batterie ne doit pas être chargée !
- Pour le chargement, utilisez uniquement le câble USB fourni en association avec un appareil de chargement adapté (bloc d'alimentation 5 V CC, courant de charge d'au moins 500 mA) ! Lors du chargement, ne laissez pas l'antivol sans surveillance !
- Ne brûlez jamais le produit ! La batterie et la pile peuvent exploser dans le feu. Cela dégage en outre des substances toxiques.



Attention

Consignes de sécurité générales

- Pour le nettoyage de l'antivol, n'utilisez pas de nettoyeur haute pression ni de produits de nettoyage agressifs.
- Vérifiez la présence de dommages sur l'antivol au moins une fois par an. Si le corps de l'antivol présente des dommages

visibles, par ex. des fissures ou des trous, l'antivol ne doit plus être utilisé.

Déclaration de conformité ABUS August Bremicker Söhne KG, Altenhofer Weg 25, D-58300 Wetter, déclare par la présente qu'en cas d'utilisation conforme, l'appareil sans fil 8078 est conforme aux exigences fondamentales et aux autres prescriptions en vigueur de la directive 2014/53/UE. Le texte complet de la déclaration de conformité UE est disponible à l'adresse Internet suivante : www.abus.com.

Mise au rebut Il est interdit d'éliminer des antivols, qu'ils soient endommagés ou inutilisés, avec les déchets ménagers. Éliminez l'appareil conformément à la directive UE relative aux déchets d'équipements électriques et électroniques 2002/96/CE - DEEE (Déchets d'Équipements Électriques et Électroniques). En cas de doute, veuillez vous adresser aux autorités communales compétentes en matière d'élimination. Vous recevrez les informations sur les points de reprise de vos vieux appareils par ex. auprès de l'administration communale ou municipale locale, des entreprises locales d'élimination des déchets ou auprès de votre revendeur.



WEEE-Reg.-Nr. DE79663011

Sous réserve de modifications techniques. Nous déclinons toute responsabilité pour les fautes d'impression et les erreurs.

NL



Neem ook de veiligheidsinstructies op pagina 72-73 in acht!



Om het slot op de beoogde wijze te gebruiken, heeft u een smartphone met Bluetooth® en de ABUS SmartX-app nodig.

Technische gegevens



ca. 865 g



< 10 mW



2,402 GHz - 2,480 GHz

Beschermingsklasse IP 44

1.1



U kunt het slot pas gebruiken, als de accu volledig geladen is. Neem de veiligheidsinstructies in acht!

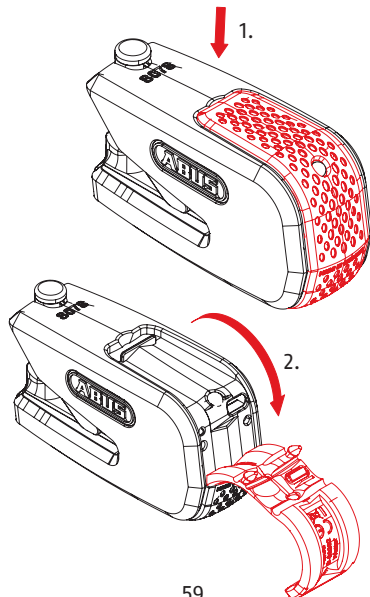

1.2

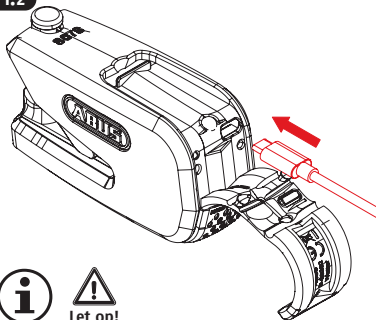

Let op!

Om het slot op de beoogde wijze te gebruiken, heeft u een smartphone met Bluetooth® en de ABUS SmartX-app nodig.

Laad de accu 100% op (de laadtoestand van de accu kan in de SmartX-app worden weergegeven), daarna is het slot klaar voor gebruik.

Druk de kap na het opladen weer stevig erop! De kap heeft een afdichtingsfunctie en beschermt de elektronica tegen indringen van vocht en vuil.

2.



SmartX

Download de ABUS SmartX-app, installeer deze en volg de instructies in de app tot aan het scannen van de QR-code van de meegeleverde ABUS-codekaart.

Bewaar de codekaart na de programmering altijd op een veilige plaats! U heeft de codekaart nodig voor software-updates, bij verlies van de smartphone en als bewijs dat u de eigenaar bent bij eventuele garantie-aanspraken en reparatie. Geef de kaart niet door aan derden.

Voor het elektronisch gebruik van het slot moet de Bluetooth®-functie van de smartphone geactiveerd zijn. De smartphone moet een internetverbinding hebben en niet in de vliegmodus staan.

3. Signaaltonen en LED-display





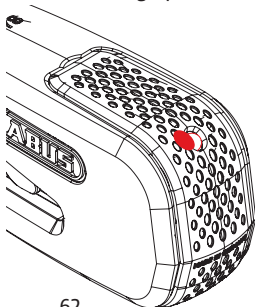

In de leveringstoestand en als het slot zonder remschijf wordt gesloten, bevindt het slot zich in de **transportmodus**.

In de transportmodus wordt er niet gecommuniceerd en ook niet gezocht naar een geautoriseerde smartphone. Bewegingen aan het slot activeren geen alarm.

Als het slot met remschijf wordt gesloten, wordt automatisch de **bewakingsmodus** geactiveerd. In de bewakingsmodus biedt het slot ook een elektronische bewaking op schokken/ bewegingen en activeert bij herkenning een luid alarm.



Signaaltonen

 1x Actie herkend	 5x Fout (bijv. geen smartphone herkend)
 2 lage tonen Transportmodus geactiveerd	 2 hoge tonen Bewakingsmodus geactiveerd
 8x Vooralarm	 Alarm

LED

- USB ingestoken: LED brandt oranje = bezig met opladen
LED brandt groen = opladen voltooid
- bij activeren:
LED brandt groen = batterij vol
LED brandt oranje = batterij bijna op: zo snel mogelijk opladen
LED brandt rood = batterij leeg: meteen opladen
- slot actief: LED knippert oranje = Bluetooth® bezig met zoeken
LED knippert rood: = alarm

4.1



vanuit transportmodus

geautoriseerde smartphone
met functionerende SmartX-
app binnen bereik
(ca. 2-5 m)



4.2

Slotlichaam indrukken
(activeringston
klinkt)

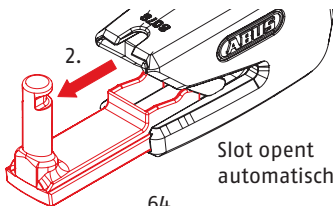
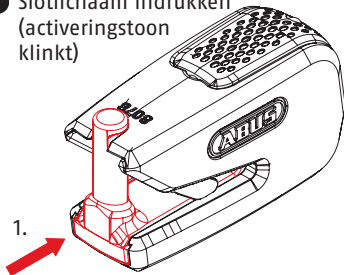

Slot opent
automatisch

64

5.1



aan remschijf

Uitgeschoven grendel in de
remschijf haken

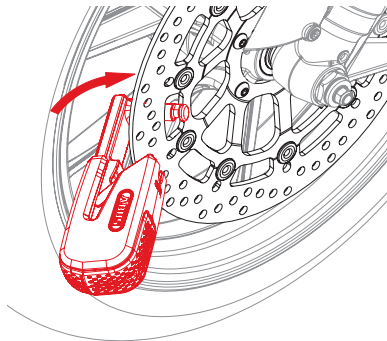

65

5.2 Slot dichtdrukken (bevestigings-
toon klikt 2x) na 5 sec.

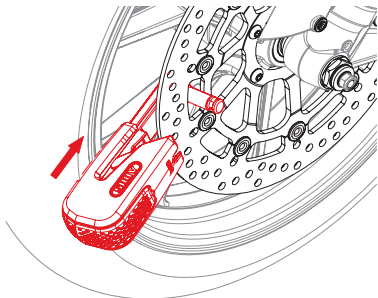

5.3 De bewakingsmodus is nu actief

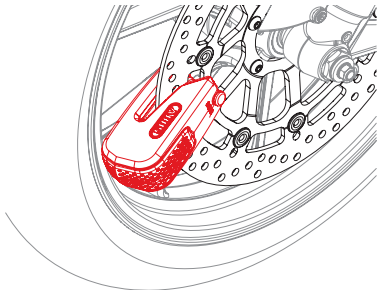

6. In bewakingsmodus

- Herinneringsfunctie: geautoriseerde smartphone met functionerende SmartX-app binnen bereik en slot nog aan remschijf, lichte beweging = vooralarm actief (duur 5 sec.)
- Alarmactivering:
 1. Vooralarm bij lichte beweging (duur 5 sec.)
 2. Volledige alarm bij sterkere beweging. Bij de poging het slot in te drukken klinkt eerst het vooralarm, daarna het volledige alarm (duur 15 sec.)
 3. Alarm kan door geautoriseerde smartphone en nieuw indrukken worden afgebroken

7.1



vanuit bewakingsmodus

geautoriseerde smartphone
met functionerende SmartX-
app binnen bereik
(ca. 2-5 m)



7.2 Slotlichaam indrukken
(activeringstoek klinkt)

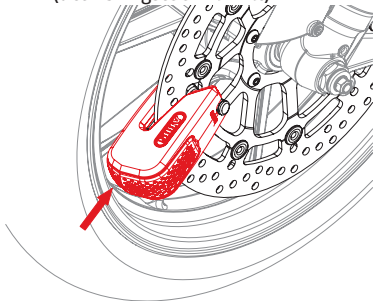

7.4

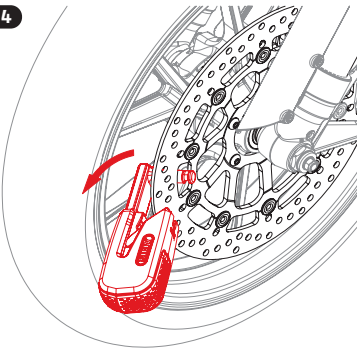

7.3 Slotlichaam met lichte kracht van
remschijf wegtrekken, slot opent
automatisch

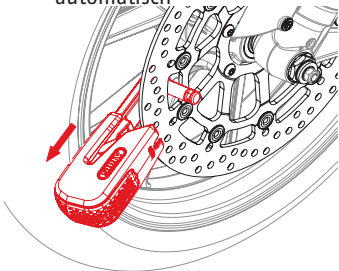

68

8.1   
zonder remschijf
(transportmodus)

Uitgeschoven
grendel
indrukken

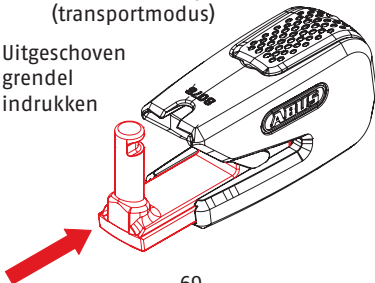

69

8.2 Signaaltoon „Transportmodus geactiveerd“ klinkt

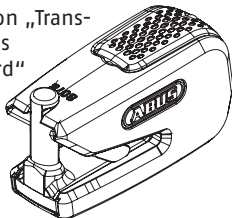

Gevaar

Transporteert het slot niet buiten aan de motorfiets!

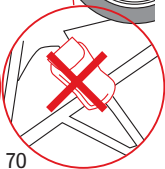
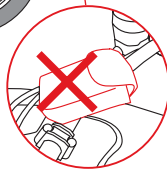
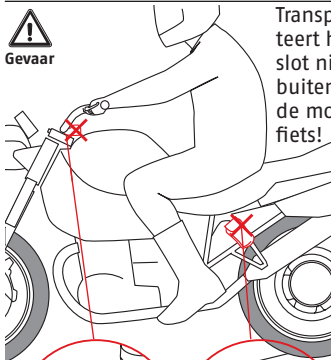

70



Accu laden

De laadtoestand van de accu kunt u oproepen in de SmartX-app. Laad uw 8078-slot op als de app hierom vraagt. Met een lege accu kan het slot niet meer worden geopend en gesloten! Accu opladen >> 1.1 - 1.2 met inachtneming van de veiligheidsinstructies op de pagina 72-73!

71



Gevaar



Let op!



Veiligheidsinstructies lithium-ion-accu en lithium-knoopcel CR2032

Dit product bevat een lithium-ion-accu en een lithium-knoopcel. Het is niet nodig om deze te vervangen. Alleen de fabrikant (ABUS) mag de accu vervangen. Lees onze veiligheidsinstructies en volg deze op. Het niet opvolgen van deze instructie kan tot brand en/of letsel en materiële schade leiden!

- Bewaar en gebruik het product niet in omgevingen waarin temperaturen lager dan -20°C of hoger dan $+40^{\circ}\text{C}$ kunnen heersen. Stel het product niet gedurende langere tijd bloot aan zonnestralen!
- Laad en gebruik het product niet in omgevingen met explosiegevaar, bijvoorbeeld door brandbare vloeistoffen, gasen of stof.
- Probeer nooit het product te openen en de accu eruit te halen. Er bestaat gevaar voor beschadiging (uitgassen van de accu, kortsluiting etc.)
- Accu en batterij mogen nooit in de handen van kinderen vallen. Kinderen kunnen accu en batterij in hun mond steken en doorslikken. Dit kan ernstige schade aan de gezondheid toebrengen. Neem in dergelijke gevallen direct contact op met een arts!
- Een beschadigde accu kan irritaties aan luchtwegen, de huid en de ogen veroor-

zaken. In dit geval spoelt u de betroffen plek meteen met water en raadpleegt een arts. De vloeistof in de accu is brandbaar!

- De accu mag alleen worden geladen als de behuizing van het slot onbeschadigd is. Als het slot zichtbaar beschadigd is, bijvoorbeeld scheuren of gaten heeft, mag de accu niet worden geladen!
- Gebruik voor het laden uitsluitend de meegeleverde USB-kabel in combinatie met een geschikte lader (netstekervoeding 5V DC, laadstroom minimaal 500 mA)! Laat het slot tijdens het laden nooit onbeheerd!
- Verbrand het product nooit! De accu en de batterij kunnen bij brand exporteren. Bovendien ontstaan daardoor giftige stoffen.



Let op!

Algemene veiligheidsinstructies

- Gebruik voor de reiniging van het slot geen hogedrukreiniger en geen agressieve reinigingsmiddelen.
- Controleer het slot minimaal één keer per jaar op beschadigingen. Als het slot zichtbaar beschadigd is, bijvoorbeeld scheuren of gaten heeft, mag het slot niet meer worden gebruikt.

Conformiteitsverklaring Hiermee verklaart ABUS August Bremicker Söhne KG, Altenhofer Weg 25, 58300 Wetter, dat het type radio-apparatuur 8078 bij beoogd gebruik voldoet

aan de essentiële eisen en overige geldende bepalingen van de richtlijn 2014/53/EU. De volledige tekst van de EU-conformiteitsverklaring kan worden geraadpleegd op het volgende internetadres: www.abus.com.

Afvoer Gooi een beschadigd of niet meer benodigd slot niet bij het normale huishoudelijke afval. Voer het apparaat af zoals beschreven in de EG-richtlijn 2002/96/EG betreffende afgedankte elektrische en elektronische apparatuur – WEEE (Waste Electrical and Electronic Equipment). Bij vragen wendt u zich tot de voor de afvoer bevoegde gemeentelijke dienst. Informatie over verzamelpunten voor afgedankte apparatuur krijgt u bij de gemeente, regionale afvalbedrijven of bij uw verkoper.



WEEE-Reg.-Nr. DE79663011

Technische wijzigingen voorbehouden.
Voor vergissingen en drukfouten kunnen we niet aansprakelijk worden gesteld.

IT



Osservare le avvertenze di sicurezza riportate a pag. 90-91!



Per un utilizzo del lucchetto ai fini cui è destinato sono necessari uno smartphone con funzione Bluetooth® e l'app ABUS SmartX.

Dati tecnici



ca. 865 g



< 10 mW



2,402 GHz - 2,480 GHz

Classe di protezione IP 44

1.1



Per poter utilizzare il lucchetto, è necessario caricare completamente la batteria. Osservare le avvertenze di sicurezza!

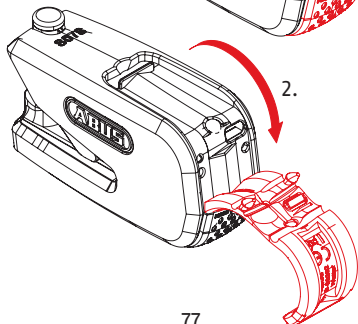
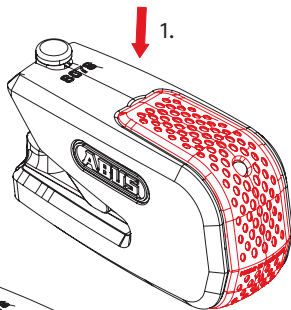

1.2

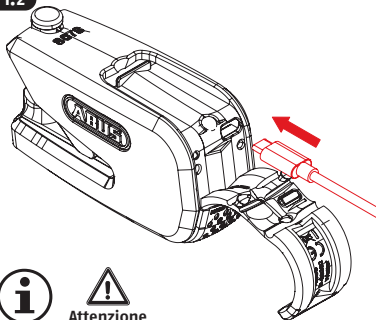

Attenzione

Per un utilizzo del lucchetto ai fini cui è destinato sono necessari uno smartphone con funzione Bluetooth® e l'app ABUS SmartX.

Caricare la batteria fino al 100% (il livello di carica della batteria può essere visualizzato nell'app SmartX). Il lucchetto può quindi essere utilizzato.

Dopo la ricarica chiudere bene il cappuccio! Il cappuccio è impermeabile e protegge l'elettronica dalle infiltrazioni di acqua e polvere.

2.



SmartX

Scaricare e installare l'app ABUS SmartX e seguire le istruzioni nell'app fino alla scansione del codice QR della scheda con il codice ABUS in dotazione.

Dopo la procedura di codifica, conservare la scheda con il codice in un luogo sicuro. La scheda con il codice è necessaria per gli aggiornamenti al software, in caso di perdita dello smartphone e come titolo di proprietà in caso di richiesta di garanzia o riparazione. Non dare mai la scheda a terzi.

Per il funzionamento elettronico del lucchetto è necessario attivare la funzione Bluetooth® dello smartphone. Lo smartphone deve essere collegato a Internet e non può trovarsi in modalità Aereo.

3. Segnali acustici e indicatore LED

Quando viene venduto e chiuso senza freno a disco, il lucchetto si trova in **modalità Trasporto**.

Nella modalità Trasporto non avviene nessun tipo di comunicazione/ricerca dello smartphone associato. I movimenti sul lucchetto non attivano l'allarme.

Se il lucchetto viene chiuso con freno a disco, si attiva automaticamente la **modalità Sorveglianza**. In modalità Sorveglianza il lucchetto offre una protezione elettronica aggiuntiva per vibrazioni/movimenti e, in caso di rilevamento, attiva un allarme ad alto volume.

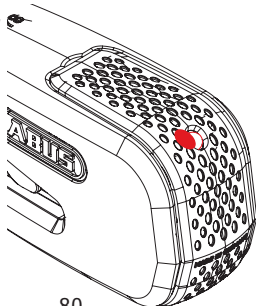

Segnali acustici

 1x Azione riconosciuta	 5x Errore (ad es. nessuno smartphone riconosciuto)
 2 toni bassi: modalità Trasporto attivata	 2 toni alti: modalità Sorveglianza attivata
 8x Pre-allarme	 Allarme

LED

- USB inserita: LED lampeggia di arancione = in carica
LED lampeggia di verde = carica completata
- durante l'attivazione: LED lampeggia di verde = batteria carica
LED lampeggia di arancione = batteria quasi scarica: caricare quanto prima
LED lampeggia di rosso = batteria scarica: caricare subito
- Lucchetto attivo: LED lampeggia di arancione = cerca Bluetooth®
LED lampeggia di rosso = allarme

4.1



in modalità Trasporto

collocare lo smartphone associato con l'app SmartX funzionante nel raggio di portata (ca. 2-5 m)



4.2 Premere il corpo (tono sveglia)

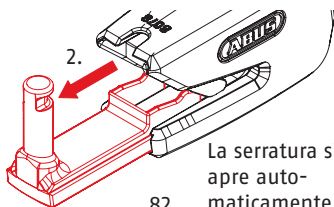
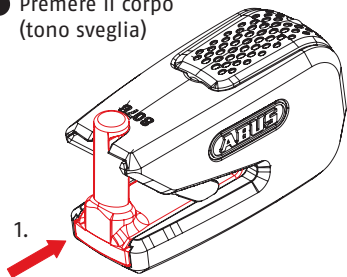

La serratura si apre automaticamente

82

5.1



sul freno a disco

Agganciare sul freno a disco il catenaccio che fuoriesce

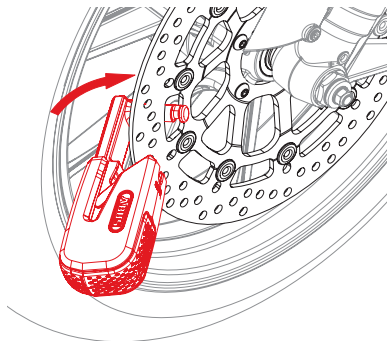

83

- 5.2** Premere il lucchetto (2 toni di conferma) dopo 5 sec.

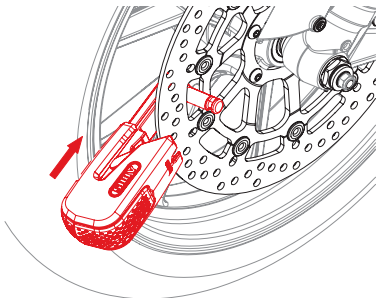

- 5.3** La modalità Sorveglianza è ora attiva

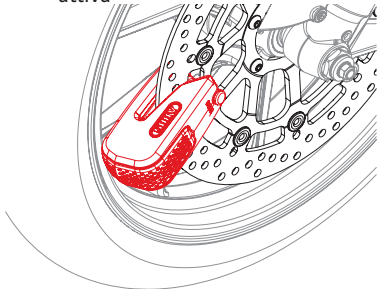

- 6.** in modalità Sorveglianza

- Funzione di memoria: smartphone associato con l'app funzionante nel raggio di portata e lucchetto ancora sul freno a disco, leggero movimento = suona il pre-allarme (durata 5 sec.)
- Azionamento dell'allarme:
 1. Pre-allarme per movimenti leggeri (durata 5 sec.)
 2. Allarme totale per movimenti forti. In caso di tentativo di pressione sul lucchetto, scatta prima il pre-allarme, poi l'allarme totale (durata 15 sec.)
 3. L'allarme può essere interrotto tramite smartphone associata e nuova pressione

7.1



in modalità Sorveglianza

collocare lo smartphone associato con l'app SmartX funzionante nel raggio di portata (ca. 2-5 m)



7.2 Premere il corpo (tono sveglia)

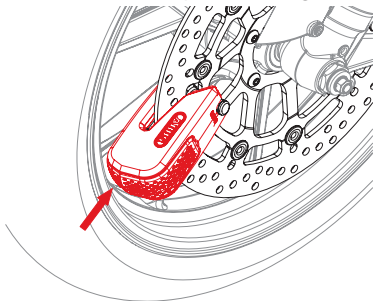

7.4

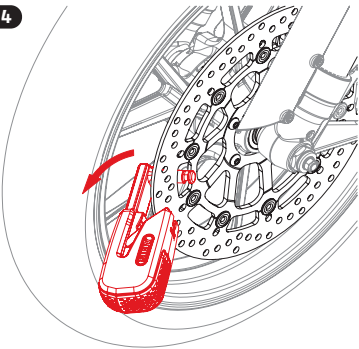

7.3 Rimuovere il corpo del lucchetto dal freno a disco applicando una leggera forza, il lucchetto si apre automaticamente.

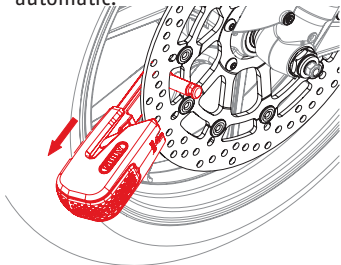

86

8.1



senza freno a disco
(modalità Trasporto):

Premere la barra
che fuoriesce

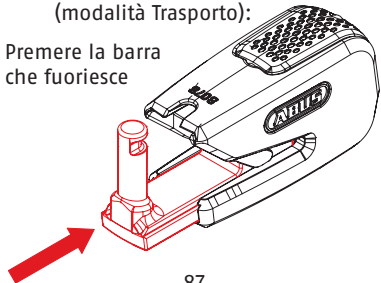

87

8.2 Segnale "Modalità
Trasporto
attivata"

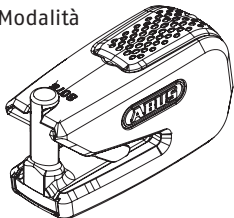

Pericolo

Non trasportare il lucchetto esternamente sulla moto.

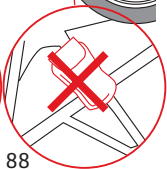
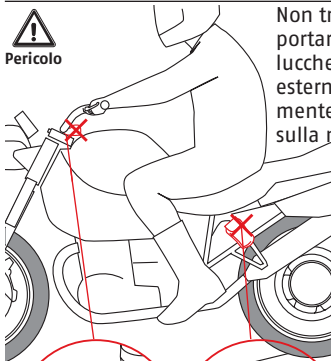

88



Carica della batteria

È possibile verificare il livello di carica della batteria dall'app SmartX. Caricare il lucchetto 8078 non appena viene richiesto dall'app. Il lucchetto non può essere aperto e chiuso se la batteria è scarica.

Procedura di ricarica >> 1.1 - 1.2, osservando le avvertenze di sicurezza a pagina 90-91.

89



Pericolo



Attenzione



Avvertenze di sicurezza | Batteria agli ioni di litio e batteria a bottone al litio CR2032

Il prodotto è dotato di una batteria agli ioni di litio e una batteria a bottone al litio. La sostituzione non è necessaria. Nel caso in cui si rendesse necessaria, può essere effettuata esclusivamente dal produttore (ABUS). Si prega di leggere le presenti avvertenze di sicurezza e di attenersi. La mancata osservanza delle avvertenze può portare a incendi o danni a persone e cose!

- Non utilizzare o conservare il prodotto in ambienti in cui le temperature scendono al di sotto dei -20 °C o salgono al di sopra dei +40 °C. Non esporre il prodotto per troppo tempo ai raggi solari diretti.
- Non caricare o utilizzare il prodotto in prossimità di luoghi nei quali sussiste il rischio di esplosioni, ad esempio a causa di liquidi infiammabili, gas o polvere.
- Non tentare mai di aprire il prodotto e di rimuovere la batteria. Sussiste il rischio di danni (fuoriuscita di gas dalla batteria, cortocircuito, ecc.)
- Batterie e pile devono essere tenute fuori dalla portata dei bambini. I bambini potrebbero infatti metterle in bocca e ingerirle. Questo può causare gravi danni alla salute. In questo caso contattare immediatamente

un medico.

- Una batteria danneggiata può causare irritazioni alle vie respiratorie, alla pelle e agli occhi. In questo caso, pulire subito con acqua la zona interessata e contattare immediatamente un medico. Il liquido contenuto nella batteria è infiammabile.
- La batteria può essere ricaricata solo se l'alloggiamento del corpo del lucchetto non presenta danni. Se il corpo del lucchetto presenta danni visibili, come ad esempio squarci o fori, la batteria non deve essere caricata!
- Per la ricarica utilizzare solo il cavo USB in dotazione unitamente a un dispositivo di carica adatto (alimentatore DC 5 V, corrente di carica: almeno 500 mA)! Non lasciare incustodito il lucchetto durante la carica!
- Non bruciare mai il prodotto. La batteria e le pile possono esplodere in prossimità del fuoco. Inoltre si generano sostanze velenose.



Attenzione

Avvertenze di sicurezza generali

- Per la pulizia del lucchetto non utilizzare pulitori ad alta pressione o detersivi aggressivi.
- Verificare almeno una volta all'anno l'eventuale presenza di danni sul lucchetto. Se il corpo del lucchetto presenta danni visibili, come ad esempio squarci o fori, il lucchetto

non può più essere utilizzato

Dichiarazione di conformità ABUS August Bremicker Söhne KG, Altenhofer Weg 25, 58300 Wetter dichiara che il dispositivo senza fili 8078 è conforme ai requisiti essenziali e alle ulteriori disposizioni vigenti della direttiva 2014/53/EU. Il testo completo della dichiarazione di conformità UE è disponibile al seguente indirizzo Internet: www.abus.com.

Smaltimento Non smaltire un lucchetto danneggiato o non più utilizzato nei rifiuti indifferenziati. Smaltire l'apparecchio conformemente alla normativa comunitaria 2002/96/CE sui rifiuti di apparecchiature elettriche ed elettroniche (WEEE - Waste Electrical and Electronic Equipment). Per informazioni, rivolgersi alle autorità comunali responsabili dello smaltimento dei rifiuti. Informazioni sui centri di raccolta di apparecchi obsoleti sono reperibili, ad esempio, presso l'amministrazione comunale, le aziende locali per lo smaltimento dei rifiuti o il vostro rivenditore di fiducia.



WEEE-Reg.-Nr. DE79663011

Ci si riserva il diritto di apportare modifiche tecniche. Non ci assumiamo responsabilità per eventuali imprecisioni ed errori di stampa.

ES



¡Consulte los avisos de seguridad de la página 108-109!



Para el uso adecuado del antirrobo, es necesario disponer de un smartphone con Bluetooth® y de la App SmartX de ABUS.

Datos técnicos



Aprox. 865 g



< 10 mW



2,402 GHz - 2,480 GHz

Clase de protección IP 44

1.1



Para poder utilizar el antirrobo, es preciso cargar la batería completamente. ¡Tenga en cuenta las notas de seguridad!

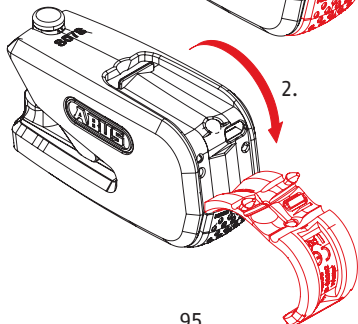
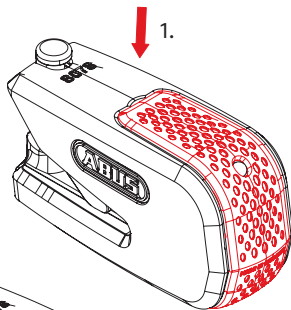

1.2

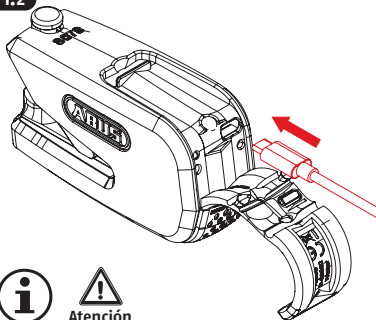

Atención

Para el uso adecuado del antirrobo, es necesario disponer de un smartphone con Bluetooth® y de la App SmartX de ABUS.

Cargue la batería al 100 % (puede consultar el nivel de carga de la batería en la app SmartX); a continuación, el antirrobo estará listo para su uso.

Apriete de nuevo la tapa una vez finalizada la carga. La tapa es hermética y protege el sistema electrónico de la penetración de humedad y suciedad.

2.



SmartX

Descargue la app SmartX de ABUS, instálela y siga las instrucciones hasta escanear el código QR de la tarjeta de seguridad ABUS suministrada.

¡Mantenga la tarjeta de seguridad guardada en un lugar seguro en todo momento, incluso aunque ya haya realizado la programación! Necesitará la tarjeta de seguridad para la actualización del software, en caso de pérdida del smartphone y como acreditación de propiedad para la reclamación de derechos de garantía y reparación. No entregue la tarjeta a otra persona.

Para el funcionamiento electrónico del antirrobo, la función de Bluetooth® del smartphone debe estar activo. El smartphone debe estar conectado a Internet y no encontrarse en modo avión.

3. Señales acústicas e indicadores LED

En el momento de la entrega y cuando el antirrobo está cerrado sin el freno de disco, el antirrobo está en **modo transporte**.

En el modo transporte, no se produce ninguna comunicación/búsqueda del smartphone autorizado. Los movimientos del antirrobo no activan la alarma.

Cuando el antirrobo está cerrado en el freno de disco, se activa automáticamente el **modo de vigilancia**. En modo de vigilancia, el antirrobo ofrece un control electrónico adicional, que activa una potente alarma acústica en caso de sacudida o movimiento.

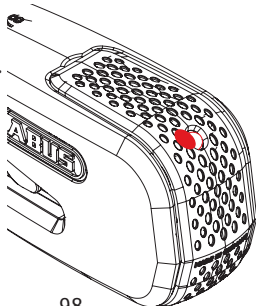

Señales acústicas

 1x Acción detectada	 5x Error (p. ej., ningún smartphone detectado)
 2 tonos graves Modo transporte activado	 2 tonos agudos Modo de vigilancia activado
 8x Prealarma	 Alarma

LED

- USB insertado: El LED se ilumina en naranja = cargando
El LED se ilumina en verde = carga terminada
- Al activar: El LED se ilumina en verde = batería cargada por completo
El LED se ilumina en naranja = batería baja: cargar lo antes posible
El LED se ilumina en rojo = batería descargada: cargar inmediatamente
- Antirrobo activo: El LED parpadea en naranja = Búsqueda de Bluetooth®
El LED parpadeo en rojo = Alarma

4.1



 con el modo de transporte



Smartphone autorizado con la app SmartX operativa en el alcance indicado (aprox. 2-5 m)

4.2

Pulsar el cuerpo del antirrobo (suena el tono de activación)

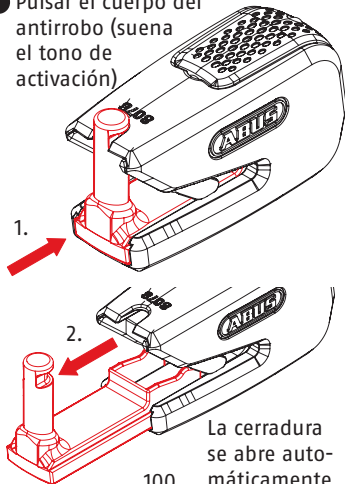

100

5.1



 en torno al freno de disco

Enganchar el bloqueo desplegado en el disco de freno

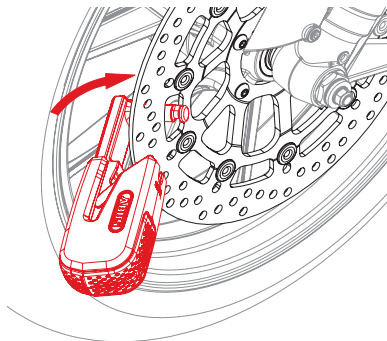

101

- 5.2** Apretar el antirrobo para cerrar (el tono de confirmación suena 2 veces) después de 5 seg.

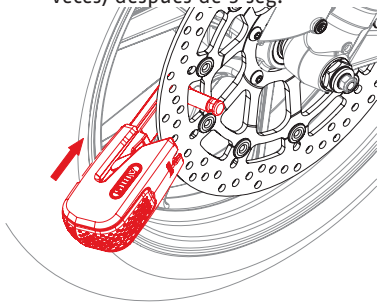

- 5.3** El modo de vigilancia se activa

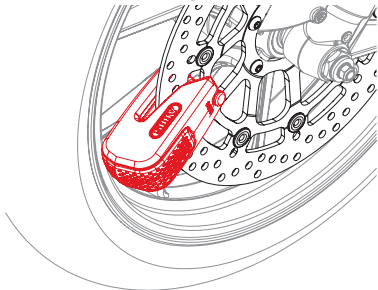

102

- 6.** En modo de vigilancia

- Función de recordatorio: smartphone autorizado con app SmartX funcionando dentro del alcance y con el antirrobo aún enganchado al disco de freno, ligero movimiento = Suena la alarma previa (5 seg. de duración)
- Activación de la alarma:
 1. Alarma previa en caso de movimiento ligero (5 seg. de duración)
 2. Alarma completa en caso de movimiento más intenso. Al intentar pulsar el antirrobo, suena primero la alarma previa, luego la alarma completa (15 segundos de duración)
 3. La alarma se puede cancelar a través del smartphone autorizado volviendo a pulsar



con el modo de vigilancia

Smartphone autorizado con la app SmartX operativa en el alcance indicado (aprox. 2-5 m)



103

7.2 Pulsar el cuerpo del antirrobo (suena el tono de activación)

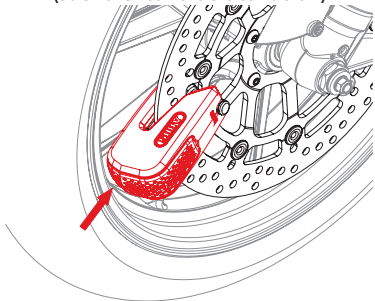

7.4

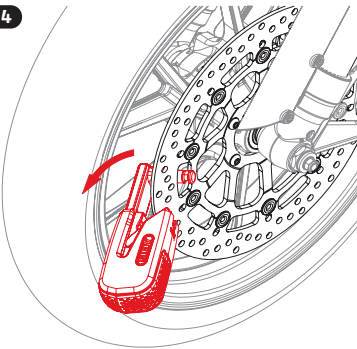

7.3 Tirar ligeramente del cuerpo del antirrobo, el antirrobo se abre automáticamente

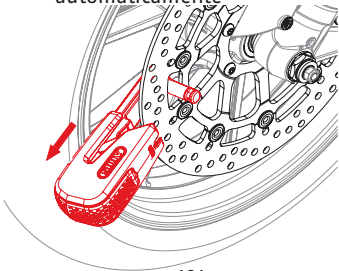

8.1   
sin disco de freno
(modo transporte)

Apretar el
bloqueo
desplegado

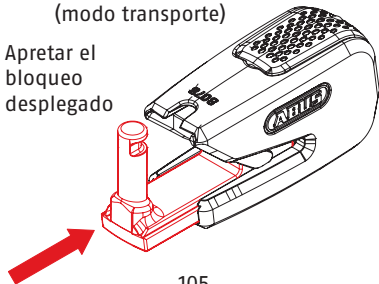

8.2 La señal acústica
„Modo transporte
activado“
suena



Peligro

¡No transporte el anti-
tirobo en
el exterior
de la moto-
cicleta!

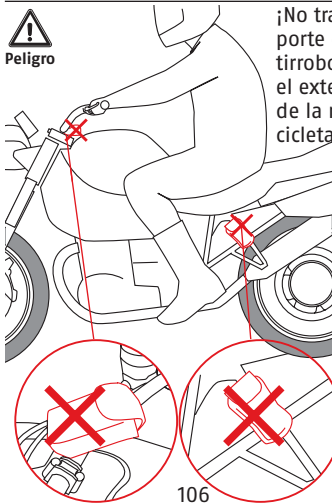

106



Carga de la batería

Puede consultar el nivel de carga de la batería en la app SmartX. Cargue su antirobo 8078 cuando la app se lo indique. ¡Cuando la batería está descargada, el antirobo no se puede abrir ni cerrar!

Proceso de carga >> 1.1 - 1.2 teniendo en cuenta los avisos de seguridad de la página 108-109.

107



Peligro



Atención

Avisos de seguridad sobre la batería de iones de litio y la pila de botón de litio CR2032

Este producto contiene una batería de iones de litio y una pila de botón de litio. No es necesario sustituir la batería y, en caso contrario, el fabricante (ABUS) deberá autorizarlo. Lea atentamente estos avisos de seguridad y téngalos en cuenta en todo momento. El incumplimiento podría provocar un incendio y/o causar daños personales y materiales.

- No almacene ni utilice el producto en espacios cuyas temperaturas no superen los $-20\text{ }^{\circ}\text{C}$ o sean superiores a $+40\text{ }^{\circ}\text{C}$. El producto no debe permanecer expuesto a la luz del sol durante un periodo de tiempo prolongado.
- No cargue ni utilice el producto en entornos con peligro de explosión, p. ej., por la presencia de líquidos, gases o polvo inflamable.
- No intente bajo ningún concepto abrir el producto y extraer la batería. Podrían producirse daños (expulsión de gases de la batería, cortocircuito, etc.)
- La batería y las pilas no deben estar al alcance de los niños. Podrían llevárselas a la boca y atragantarse. Esto podría provocar daños graves para la salud. Si esto ocurre,

- busque atención médica inmediatamente.
- Una batería defectuosa puede irritar las vías respiratorias, la piel y los ojos. En este caso, lave inmediatamente la zona afectada con agua y busque atención médica. El líquido que contiene la batería es inflamable.
- La batería solo debe cargarse si la carcasa del antirrobo se encuentra en perfecto estado. No cargue la batería si el antirrobo presenta daños visibles, p. ej., grietas o agujeros.
- Para la carga, utilice únicamente el cable USB suministrado en combinación con un cargador adecuado (fuente de alimentación de 5 V CC, corriente mínima de 500 mA). Vigile el antirrobo en todo momento durante la carga.
- No acerque el producto a una fuente de ignición. La batería y la pila pueden explotar si se exponen al fuego. Además, emite sustancias nocivas en caso de calentamiento.



Atención

Indicaciones generales de seguridad

- No utilice limpiadores a alta presión ni detergentes agresivos para limpiar el antirrobo.
- Compruebe al menos una vez al año si el antirrobo presenta daños. El antirrobo no debe volver a utilizarse si presenta daños

visibles, p. ej., grietas o agujeros.

Declaración de conformidad Por la presente, ABUS August Bremicker Söhne KG, Altenhofer Weg 25, 58300 Wetter, declara que el tipo de equipo radioeléctrico 8078 cumple con los requisitos esenciales y otras disposiciones relevantes de la Directiva 2014/53/UE cuando se utiliza según lo previsto. El texto íntegro de la declaración UE de conformidad está disponible en la siguiente dirección de Internet: www.abus.com.

Eliminación En caso de que el antirrobo esté dañado o si no lo necesita más, no lo tire a la basura doméstica. Deseche el aparato conforme a lo establecido en la directiva europea 2002/96/CE sobre residuos de aparatos eléctricos y electrónicos (RAEE). Diríjase a la autoridad local competente para cualquier consulta al respecto. Los servicios municipales, la empresa de recogida de basura o su distribuidor pondrán a su disposición centros de recogida.



WEEE-Reg.-Nr. DE79663011

Reservado el derecho a modificaciones técnicas. No nos hacemos responsables de errores y fallos de impresión.

DK



Se sikkerhedshenvisningerne på side 126-127!



En Bluetooth®-kompatibel smartphone samt ABUS SmartX appen er nødvendig til korrekt betjening af låsen.

Tekniske data



ca. 865 g



< 10 mW



2,402 GHz - 2,480 GHz

Kapslingsklasse IP 44

1.1



For at du kan bruge låsen, skal batteriet først være helt opladet. Vær opmærksom på sikkerhedshenvisningerne!

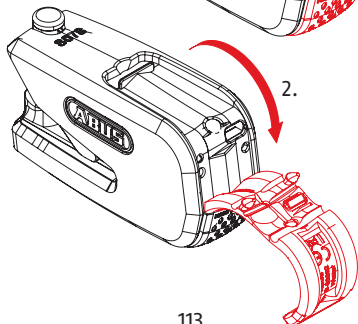
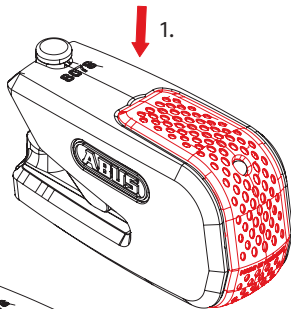

1.2

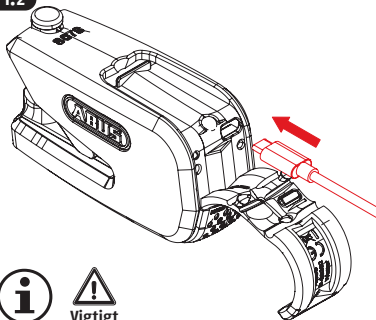

Vigtigt

En Bluetooth®-kompatibel smartphone samt ABUS SmartX appen er nødvendig til korrekt betjening af låsen.

Oplad batteriet til 100 % (batteriets opladningsstatus kan vises i SmartX appen). Derefter er låsen klar til brug.

Tryk dækslet på igen efter opladningen! Dækslet har en tætningsfunktion og beskytter elektronikken mod indtrængning af fugt og snavs.

2.



SmartX

Download ABUS SmartX appen, installer den, og følg anvisningerne i appen frem til scanning af QR-koden på det medfølgende ABUS kodekort.

Opbevar altid kodekortet på et sikkert sted, også efter indlæringen! Du skal bruge kodekortet til softwareopdateringer, ved tab af smartphonen samt som ejerbevis ved garantikrav og reparation. Giv ikke kortet videre til tredjemand.

Til elektronisk drift af låsen skal Bluetooth®-funktionen på smartphonen være aktiveret. Smartphonen skal have en internetforbindelse og må ikke være i flytilstand.





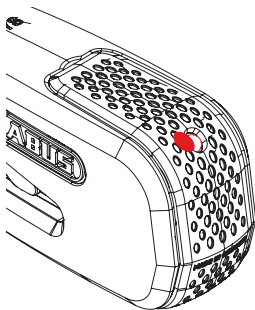

3. Signaltoner og LED-visning

Ved udlevering og når låsen lukkes uden bremseskive, er låsen i **transporttilstand**. I transporttilstand foregår der ingen kommunikation med / søgning efter en autoriseret smartphone. Bevægelser ved låsen udløser ingen alarm.

Hvis låsen lukkes med bremseskive, aktiveres **overvågningstilstand** automatisk. I overvågningstilstand sørger låsen også for elektronisk overvågning ved rystelser / bevægelser og udløser en høj alarm ved registrering.



Signaltoner

 1x Handling registreret	 5x Fejl (f.eks. ingen smartphone registreret)
 2 dybe toner: Transporttilstand aktiveret	 2 høje toner: Overvågningstilstand aktiveret
 8x Foralarm	 Alarm

LED

- USB sat i:
 - LED lyser orange = oplader
 - LED lyser grønt = færdig opladet
- ved aktivering:
 - LED lyser grønt = batteri fuldt
 - LED lyser orange = batteri lavt: oplad så hurtigt som muligt
 - LED lyser rødt = batteri tomt: oplad med det samme
- lås aktiv: LED blinker orange = Bluetooth®-søgning
LED blinker rødt = alarm

4.1

🔒 >> 🔓 fra transporttilstand

autoriseret smartphone med fungerende SmartX app inden for rækkevidde (ca. 2-5 m)



4.2 Tryk på selve låsen (der lyder en vækktone)

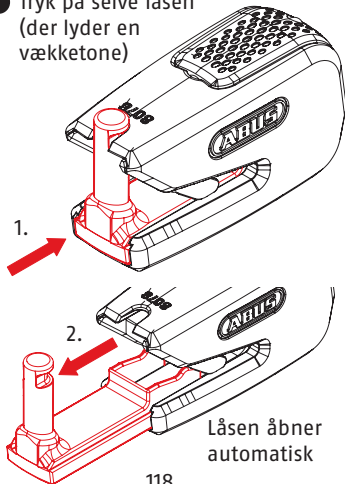

118

5.1

🔒 >> 🔓 ved bremseskiven

Sæt den udskudte rigel ind i bremseskiven

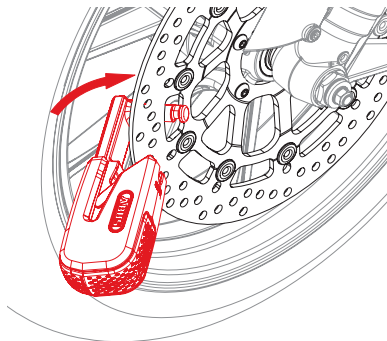

119

5.2 Tryk låsen i (bekræftelsestone lyder 2x) efter 5 sek

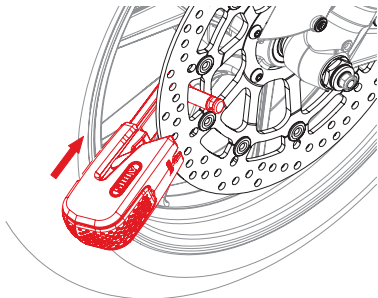

5.3 Overvågningstilstand er nu aktiv

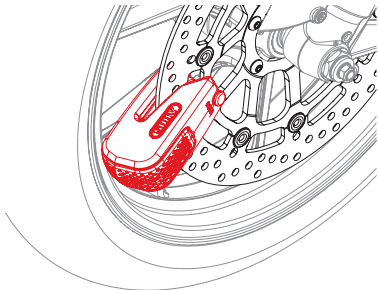

6. i overvågningstilstand

- Påmindelsesfunktion: autoriseret smartphone med funktionsdygtig SmartX app inden for rækkevidde og lås stadig ved bremseskiven, let bevægelse = Foralarm lyder (5 sekunders varighed)
- Alarmaktivering:
 1. Foralarm ved let bevægelse (5 sekunders varighed)
 2. Komplet alarm ved kraftigere bevægelse. Ved et forsøg på at trykke på låsen lyder der først en foralarm, derefter den komplette alarm (15 sekunders varighed)
 3. Alarmen kan afbrydes med en autoriseret smartphone og ved at trykke igen

7.1



fra overvågningstilstand

autoriseret smartphone med fungerende SmartX app inden for rækkevidde (ca. 2-5 m)



7.2 Tryk på selve låsen (der lyder en vækktone)

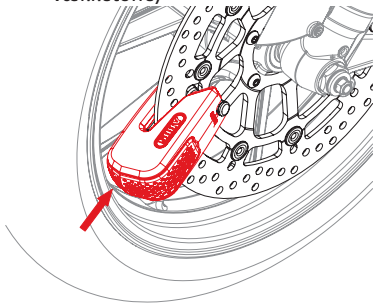

7.4

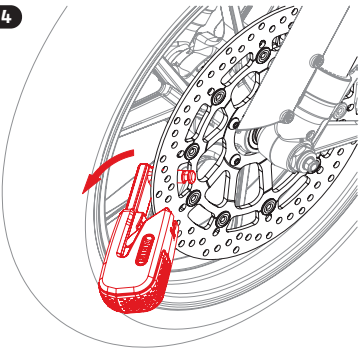

7.3 Træk selve låsen væk fra bremse-skiven med let kraft, låsen åbner automatisk

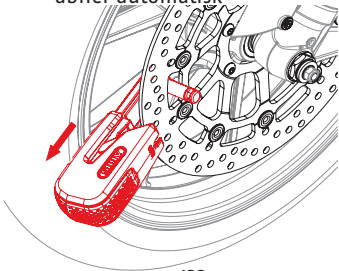

122

8.1   
uden bremse-skive
(transporttilstand)

Tryk den
udskudte
rigel ind

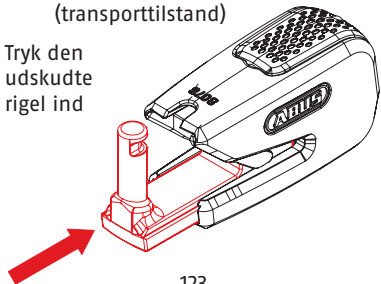

123

8.2 Signaltone „Transporttilstand
aktiveret“
lyder

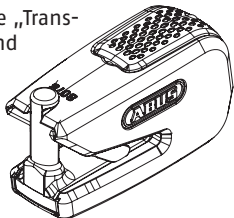

Fare

Transportér
ikke låsen
udvendigt
på motor-
cyklen!

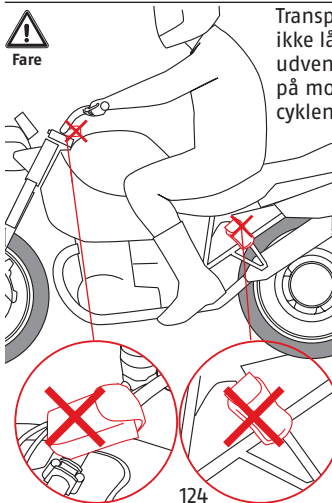

124



Opladning af batteri

Du kan se batteriets opladningsstatus i SmartX appen. Oplad din 8078 lås, når appen opfordrer dig til det. Hvis batteriet er tomt, kan låsen ikke længere åbnes og lukkes!

Opladning >> 1.1 - 1.2 under overholdelse af sikkerhedshenvisningerne på side 126-127!

125



Fare



Vigtigt

Sikkerhedshenvisninger lithium-ion-batteri og lithium-knapbatteri CR2032

Dette produkt indeholder et lithium-ion-batteri og et lithium-knapbatteri. En udskiftning er ikke nødvendig og må kun udføres af producenten (ABUS). Læs disse sikkerhedshenvisninger, og følg dem. Manglende overholdelse kan føre til brand og / eller person- og tingskader!

- Opbevar og benyt ikke produktet i områder, hvor temperaturen kan komme under -20°C eller over $+40^{\circ}\text{C}$. Udsæt aldrig produktet for direkte sollys i længere tid!
- Oplad og benyt ikke produktet i omgivelser, hvor der er eksplosionsfare, fx på grund af brændbare væsker, gasser eller støv.
- Forsøg aldrig selv at åbne produktet og fjerne batteriet. Der er fare for beskadigelse (afgasning af batteriet, kortslutning osv.)
- Batterier skal holdes væk fra børn. Børn kan putte batterier i munden og sluge dem. Dette kan føre til alvorlige sundhedsskader. I så fald skal du søge læge med det samme!
- Et beskadiget batteri kan forårsage irritation af luftvejene, huden og øjnene. Skyl i dette tilfælde straks det pågældende sted med vand, og opsig en læge. Væsken i batteriet er brændbar!
- Batteriet må kun oplades, når hus på selve

låsen er ubeskadiget. Hvis selve låsen har synlige skader, fx revner eller huller, må batteriet ikke lades op!

- Anvend kun det medfølgende USB-kabel til opladning i forbindelse med et egnet ladeapparat (strømforsyning 5 V DC, lade-strøm mindst 500 mA)! Lad ikke låsen være uden opsyn under opladningen!
- Brænd aldrig produktet! Batterierne kan eksplodere i ilden. Derudover opstår der giftige stoffer.



Vigtigt

Generelle sikkerhedshenvisninger

- Anvend ikke en højtryksrensler eller aggressive rengøringsmidler til rengøring af låsen.
- Kontroller låsen for skader mindst én gang om året. Hvis selve låsen har synlige skader, fx revner eller huller, må låsen ikke længere anvendes.

Overensstemmelseserklæring Hermed erklærer ABUS August Bremicker Söhne KG, Altenhofer Weg 25, 58300 Wetter, at radioudstyrstype 8078 ved korrekt anvendelse er i overensstemmelse med de grundlæggende krav og de øvrige relevante bestemmelser i direktivet 2014/53/EU. EU-overensstemmelseserklæringens fulde tekst kan findes på følgende internetadresse: www.abus.com.

Bortskaffelse Bortskaf ikke en beskadiget lås eller en lås, du ikke længere har brug for, med husholdningsaffaldet. Bortskaf udstyret iht. EU-direktiv 2002/96/EF om affald af elektrisk og elektronisk udstyr – WEEE (Waste Electrical and Electronic Equipment). Hvis du har spørgsmål, bedes du henvende dig til de kommunale myndigheder, der er ansvarlige for bortskaffelse.

Du kan få oplysninger om indsamlingssteder til dit gamle udstyr hos f.eks. de lokale myndigheder, de lokale genbrugsstationer eller hos din forhandler.



WEEE-Reg.-Nr. DE79663011

Der tages forbehold for tekniske ændringer.
Intet ansvar for fejl og trykfejl.



Fara

Observera säkerhetsanvisningarna på sida 143-144!



För att använda låset korrekt krävs en Bluetooth®-kompatibel smartphone samt appen ABUS SmartX.

Tekniska data



ca. 865 g



< 10 mW



2,402 GHz - 2,480 GHz

Skyddsklass

IP 44

- 1.1** För att du ska kunna använda låset måste du först ladda batteriet så att det är fulladdat. Följ säkerhetsanvisningarna!

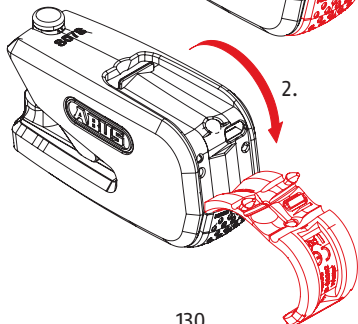
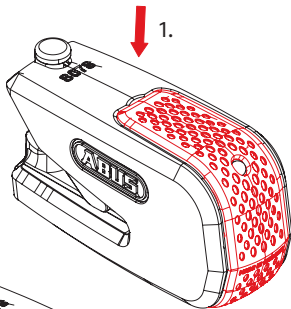

130

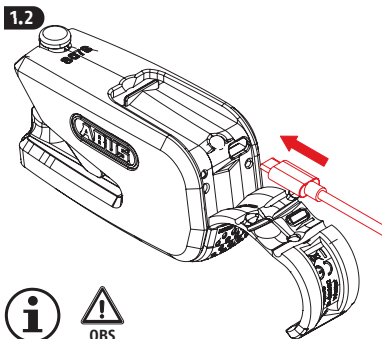

OBS

För att använda låset korrekt krävs en Bluetooth®-kompatibel smartphone samt appen ABUS SmartX.

Ladda batteriet till 100 % (du kan se dess laddningsnivå i SmartX-appen) och sedan är låset redo att användas.

Tryck fast locket igen när batteriet är färdigladdat!

Locket har en tätande funktion och skyddar elektroniken så att det inte tränger in fukt eller smuts.

131

2.



Ladda ner appen ABUS SmartX, installera den och följ anvisningarna i den fram till scanningen av QR-koden på det medföljande ABUS kodkortet.

Spara kodkortet på en säker plats när programmeringen har slutförts! Du behöver kodkortet för programvaruuppdateringar, om du blir av med din smartphone samt för att bevisa ägandeskap vid garantianspråk och reparationer. Lämna inte kortet till tredje part.

För att använda låset elektroniskt måste telefonens Bluetooth®-funktion vara aktiverad. Smartphonen måste vara ansluten till Internet och får inte vara i flygläge.

3.





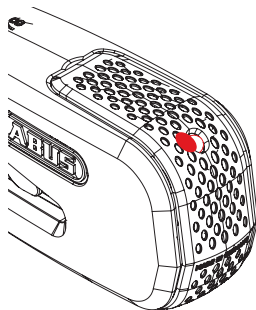

Signaltoner och LED-indikator

Vid leveransen och när låset låses utan bromsskiva är det i **transportläge**. I transportläget sker ingen kommunikation/sökning efter en behörig smartphone. När låset vidrörs utlöses inget larm.

Om låset låses med bromsskiva aktiveras automatiskt **övervakningsläget**. I övervakningsläget har låset dessutom elektronisk övervakning utifrån skakningar/förflyttning och utlöser ett starkt larm om det identifierar sådana.



Signaltoner

 Åtgärd 1x identifierad	 Fel (t.ex. ingen smartphone identifierad)
 2 låga toner:	 2 höga toner:
Transportläge aktiverat	Övervakningsläge aktiverat
 8x Förlarm	 Larm

LED

- USB inkopplad:
LED lyser orange = laddar
LED lyser grön = färdigladdad
- Vid aktivering:
LED lyser grön = batteri fulladdat
LED lyser orange = låg batteriladdningsnivå: ladda snarast möjligt
LED lyser röd = batteriet är tomt: ladda direkt
- Lås aktivt:
LED blinkar orange = Bluetooth®-sökning
LED blinkar röd = larm

134

4.1

   från transportläget

behörig smartphone med kompatibel SmartX App inom räckvidd (ca 2–5 m)



4.2

Tryck på låskroppen (väckningston ges)

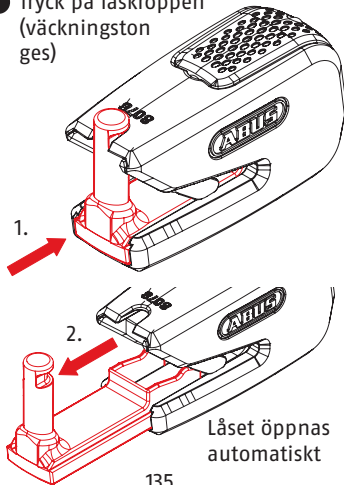

135

5.1  fast på bromsskivan

Haka fast den utkörda regeln
i bromsskivan

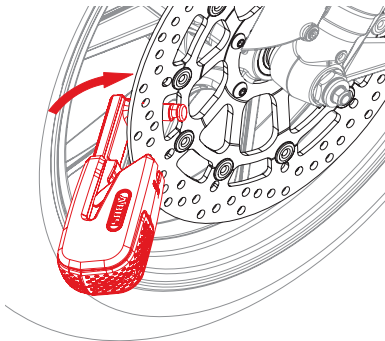

5.2 Tryck ihop låset (bekräftelsljud ges 2x) efter 5 sek

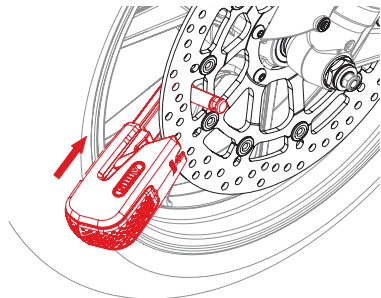

5.3 Nu är övervakningsläget aktivt

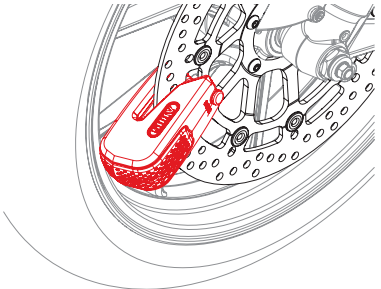

6. I övervakningsläget

- Påminnefunktion: behörig smartphone med kompatibel SmartX-app inom räckvidd och låset fortfarande på bromsskivan, lätt rörelse = förlarm ljuder (varar 5 sek.)
- Larmutlösning:
 1. Förlarm vid lätt rörelse (varar 5 sek.)
 2. Fullt larm vid starkare rörelse. Om låset utsätts för tryck ljuder först förlarmet och sedan det fulla larmet (vara 15 sek.)
 3. Larmet kan stängas av med den behöriga smartphonen och ett till tryck



från övervakningsläget

behörig smartphone med kompatibel SmartX App inom räckvidd (ca 2–5 m)



7.2 Tryck på låskroppen (väckningston ges)

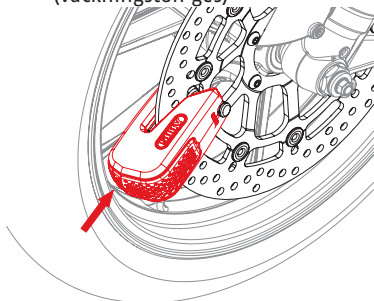

7.3 Dra bort låskroppen med lätt kraft från bromsskivan, låset öppnas automatiskt.

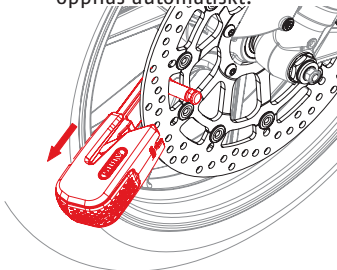

7.4

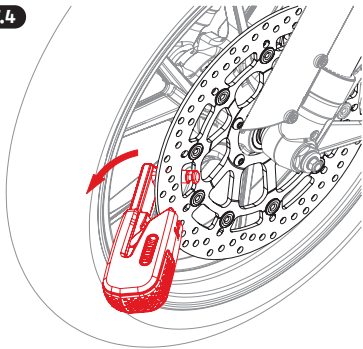

8.1



utan bromsskiva
(transportläge)

Tryck in den
utkörda
regeln

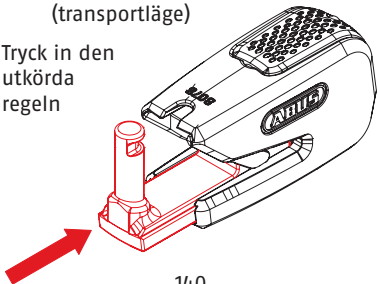

140

8.2

Signaltonen för
"Transportläge
aktiverat"
ges

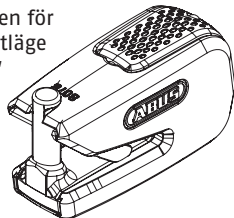

Fara

Transportera
inte
låset på
motor-
cykelns
utsida!

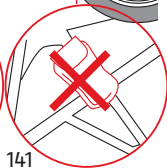
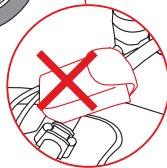
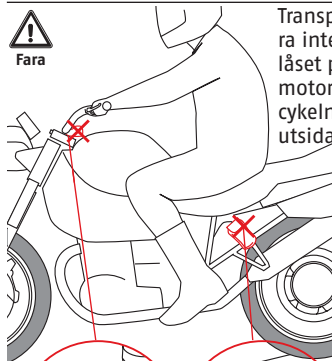

141



Ladda batteriet

Öppna batteriets laddningsnivå i SmartX-appen. Ladda direkt ditt 8078-lås när appen uppmanar dig att göra det. Om batteriet är tomt går det inte att låsa och låsa upp låset!

Följ laddningsprocessen >> 1.1 – 1.2 och säkerhetsanvisningarna på sida 143-144!



Fara



OBS

Säkerhetsanvisningar till litiumjonbatteri och litiumknappcell CR2032

Den här produkten har ett litiumjonbatteri och en litiumknappcell. Det är inte nödvändigt att byta dem och byte får endast utföras av tillverkaren (ABUS). Läs igenom de här säkerhetsanvisningarna och följ dem. Att inte följa dem kan leda till brand och/eller person- och saksador!

- Produkten får inte lagras eller användas i områden där temperaturen kan underskrida -20 °C eller överskrida $+40\text{ °C}$. Utsätt inte produkten för direkt solljus under längre tid!
- Produkten får inte laddas eller användas i miljöer där det föreligger explosionsrisk, t.ex. genom brännbara vätskor, gaser eller damm.
- Försök aldrig öppna produkten och ta ut batteriet. Det finns risk för skador (batteriet gasar, kortslutning, etc.)
- Batterierna måste hållas utom räckhåll för barn. Barn kan stoppa batterier i munnen och svälja dem. Detta kan orsaka allvarliga skador. Uppsök i sådana fall läkare omedelbart!
- Ett skadat batteri kan orsaka irritation i luftvägar, på huden och i ögonen. Skölj i sådana fall direkt det berörda stället med

vatten och uppsök sjukvård. Vätskan i batteriet är brandfarlig!

- Batteriet får endast laddas när låskroppens hölje är oskatt. Om låskroppen har synliga skador, t.ex. sprickor eller hål, får batteriet inte laddas!
- När du ska ladda får du endast använda den medlevererade USB-kabeln tillsammans med en lämplig laddare (nätaggregat 5V DC, laddningsström minst 500 mA)! Lämna inte låset oövervakat under laddningen!
- Elda aldrig produkten! Batterierna kan explodera i elden. Dessutom utvecklas farliga ämnen.



OBS

Allmänna säkerhetsanvisningar

- Använd inte högtryckstvätt eller aggressiva rengöringsmedel för att rengöra låset.
- Kontrollera minst en gång om året låset beträffande skador. Om låskroppen har synliga skador, t.ex. sprickor eller hål, får låset inte användas.

Försäkran om överensstämmelse Härmed försäkrar ABUS August Bremicker Söhne KG, Altenhofer Weg 25, 58300 Wetter, att den trådlösa anläggningen 8078, vid avsedd användning, uppfyller de grundläggande kraven och övriga gällande bestämmelser i direktiv 2014/53/

EU. Den fullständiga texten i EU-försäkran om överensstämmelse finns på följande Internetadress:
www.abus.com.

Bortskaffning Om låset är skadat eller inte längre används får det inte slängas i det vanliga hushållsavfallet. Avfallshandling av produkten enligt direktiv 2002/96/EG om avfall som utgörs av eller innehåller elektriska eller elektroniska produkter (WEEE). Vänd dig med frågor till den kommunala myndighet som ansvarar för avfallshandling. Information om var du kan lämna in produkter för återvinning finns t.ex. hos kommun- eller stadsförvaltningen, det lokala återvinningsföretaget eller din återförsäljare.



WEEE-Reg.-Nr. DE79663011

Med förbehåll för tekniska ändringar.
Vi tar inget ansvar för misstag och tryckfel!

PL



Prosimy zapoznać się ze wskazówkami bezpieczeństwa podanymi na stronie 160-161!



Do prawidłowej obsługi zamka konieczny jest smartfon kompatybilny z funkcją Bluetooth® oraz aplikacja ABUS SmartX App.

Dane techniczne



ok. 865 g



< 10 mW



2,402 GHz - 2,480 GHz

Stopień ochrony IP 44

146

1.1



Przed użyciem zamka należy naładować do pełna baterię. Przestrzegać wskazówek bezpieczeństwa!

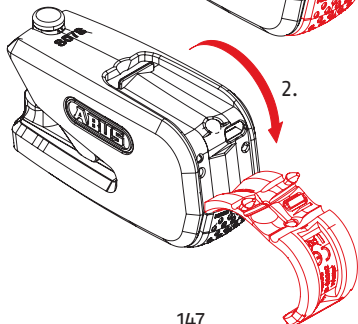
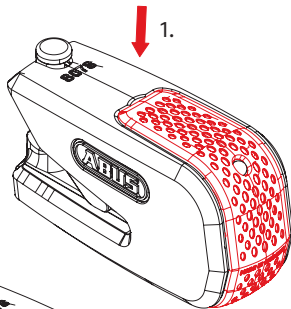

147

1.2

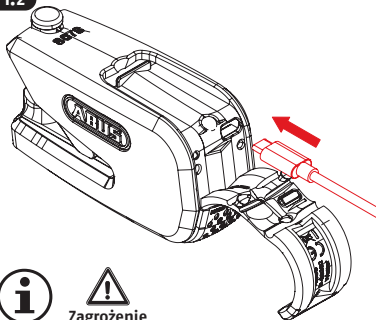

Zagrożenie

Do prawidłowej obsługi zamka konieczny jest smartfon kompatybilny z funkcją Bluetooth® oraz aplikacja ABUS SmartX App.

Naładować baterię do 100% (stan naładowania jest pokazywany przez aplikację SmartX App). Zamek jest gotowy do pracy.

Po naładowaniu ponownie mocno nacisnąć zatyczkę! Zatyczka pełni funkcję uszczelnienia i chroni podzespoły elektroniczne przed przedostaniem się wilgoci i pyłu do wnętrza.

148

2.



SmartX

Pobrać i zainstalować aplikację ABUS SmartX App. Postępować zgodnie z instrukcjami na ekranie i na końcu zeskanować kod QR podany na dostarczonej karcie kodów ABUS.

Po zeskanowaniu kodu przechowywać kartę kodów w bezpiecznym miejscu! Karta ta będzie potrzebna przy aktualizacji oprogramowania, w przypadku utraty smartfona, a także jako dowód legalnego nabycia produktu w przypadku reklamacji gwarancyjnych i napraw. Nie udostępniać karty osobom postronnym.

Aby obsługiwać zamek elektronicznie, należy aktywować funkcję Bluetooth® na smartfonie. Smartfon musi mieć połączenie z internetem i nie może być ustawiony na tryb samolotowy.

149

3. Sygnały dźwiękowe i wskaźniki LED

W momencie dostawy oraz w przypadku zamknięcia mechanizmu bez objęcia tarczy hamulcowej zamek znajduje się **trybie transportu**.

W trybie transportu zamek nie komunikuje się z autoryzowanym smartfonem ani go nie wyszukuje. W takim przypadku manipulacje w obrębie zamka nie wywołują żadnego alarmu.

Po zamknięciu zamka na tarczy hamulcowej zostaje automatycznie aktywowany **tryb monitoringu**. W tym trybie zamek dodatkowo elektronicznie monitoruje wstrząsy i ruchy oraz włącza głośny alarm w razie ich wykrycia.

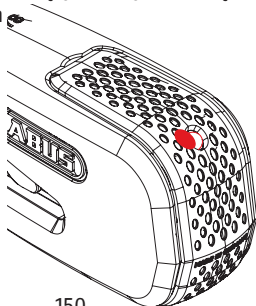

150

Sygnały dźwiękowe

 1x Sygnalizacja działania	 5x błąd (np. nie rozpoznano smartfona)
 2 niskie dźwięki: aktywowany tryb transportu	 2 wysokie dźwięki: aktywowany tryb monitoringu
 8x Alarm wstępny	 Alarm

LED

- włożone urządzenie USB: LED świeci na pomarańczowo = ładowanie baterii w toku. LED świeci na zielono = bateria w pełni naładowana
- przy aktywacji: LED świeci na zielono = bateria w pełni naładowana. LED świeci na pomarańczowo = niski poziom naładowania baterii: naładować jak najszybciej. LED świeci na czerwono = bateria rozładowana: natychmiast naładować
- zamek aktywny: LED miga na pomarańczowo = wyszukiwanie Bluetooth® LED miga na czerwono = alarm

4.1



Otwarcie zamka w trybie transportu

umieścić autoryzowany smartfon z aktywną aplikacją SmartX App w odległości objętej zasięgiem działania (mniej więcej 2-5 m).



4.2

Nacisnąć korpus zamka (słychać dźwięk wzbudzenia)

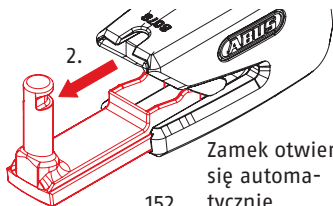
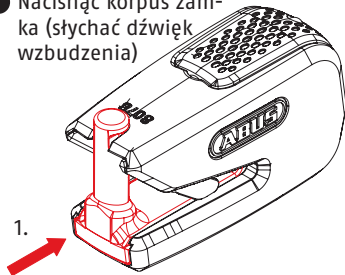

Zamek otwiera się automatycznie

5.1



Zapinanie zamka na tarczy hamulca

Zaczepić wyciągnięty rygiel na tarczy hamulca

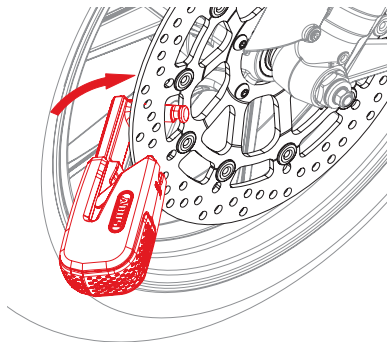

- 5.2** Docisnąć zamek (po 5 s rozlega się dwukrotnie dźwięk potwierdzający)

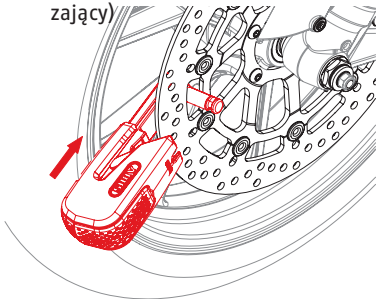

- 5.3** Tryb monitoringu jest teraz aktywny

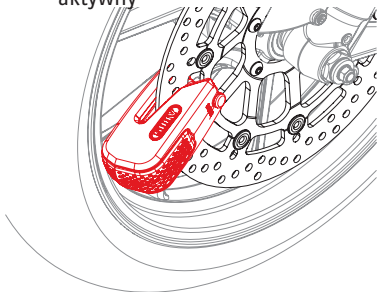

154

- 6.** W trybie monitoringu

- Funkcja przypominania: umieścić autoryzowany smartfon z aktywną aplikacją SmartX App w odległości objętej zasięgiem działania z zamkiem zapiętym na tarczy hamulcowej; przy niewielkim ruchu rozlega się wstępny alarm (przez 5 s).
- wywołanie alarmu:
 1. Wstępny alarm przy niewielkim ruchu (trwa 5 s)
 2. Pełny alarm przy większym ruchu. Przy próbie docięnięcia zamka generowany jest najpierw alarm wstępny, a następnie pełny (trwający 15 s)
 3. Wyłączenie alarmu: za pomocą autoryzowanego smartfona przez ponowne naciśnięcie zamka

7.1



Otwarcie zamka w trybie monitoringu

umieścić autoryzowany smartfon z aktywną aplikacją SmartX App w odległości objętej zasięgiem działania (mniej więcej 2–5 m).



155

7.2 Nacisnąć korpus zamka
(słychać dźwięk wzbudzenia)

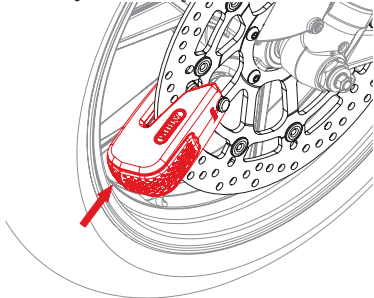

7.4

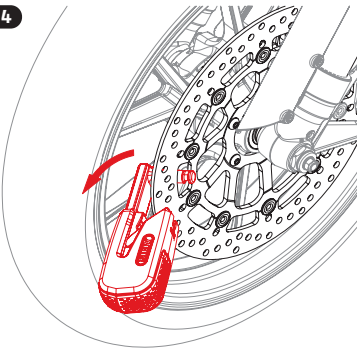

7.3 Używając niewielkiej siły ściągnąć
korpus zamka z tarczy hamulca.
Zamek otwiera się automatycznie

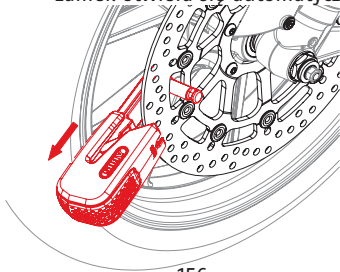

156

8.1    Zamek bez zapięcia
do tarczy hamulcowej (tryb
transportowy):

Wcisnąć
wyciągnięty
rygiel

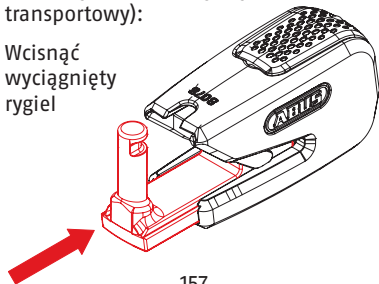

157

8.2 Rozbrzmiewa dźwięk „aktywowano tryb transportowy”



Zagrożenie

Nie przewozić zamka poza motocyklem!

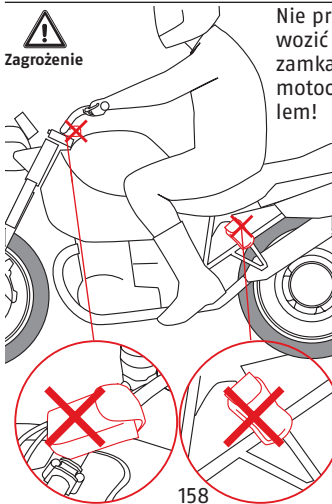

158



Ładowanie baterii

Stan naładowania baterii można odczytać w aplikacji SmartX App. Naładować baterię zamka 8078 niezwłocznie, gdy tylko aplikacja zgłosi taką konieczność. Po rozładowaniu baterii zamka nie da się otworzyć ani zamknąć! Ładowanie baterii >> 1.1–1.2. Przestrzegać wskazówek bezpieczeństwa podanych na stronie 160-161!

159



Zagrożenie



Uwaga

Wskazówki bezpieczeństwa dotyczące użycia baterii litowo-jonowych i litowych baterii guzikowych CR2032

Ten produkt zawiera jedną baterię litowo-jonową oraz jedną litową baterię guzikową. Wymiana baterii nie jest konieczna, lecz gdyby zaszła taka potrzeba, może to zrobić jedynie producent (ABUS). Należy zapoznać się z niniejszymi wskazówkami bezpieczeństwa i stosować się do nich. Nieprzestrzeganie podanych zaleceń może prowadzić do pożaru i spowodować urazy oraz szkody rzeczowe!

- Produkt przechowywać i używać go w miejscach, w których temperatura nie spada poniżej -20°C i nie wzrasta powyżej +40°C. Chronić baterie przed długotrwałym działaniem promieni słonecznych!
- Nie przechowywać i nie używać produktu w otoczeniu, w którym istnieje ryzyko wybuchu (np. w obecności palnych cieczy, gazów lub pyłu).
- Nie otwierać samemu zamknięcia i nie próbować wyjmować baterii. W takim przypadku istnieje zagrożenie uszkodzenia baterii (zwarcia itp.).
- Chronić baterie przed dostępem dzieci. Dziecko może włożyć baterię guzikową do ust i ją połknąć, co z kolei może spowodować poważne konsekwencje zdrowotne.

W takim przypadku należy natychmiast zasięgnąć pomocy lekarskiej!

- Chemikalia uwolnione z uszkodzonej baterii mogą spowodować oparzenia chemiczne dróg oddechowych, skóry i oczu. W przypadku ich kontaktu ze skórą lub narządem wzroku natychmiast spłukać zakażone miejsce wodą i wezwać lekarza. Elektrolit zawarty w baterii jest palny!
- Ładowanie baterii jest dozwolone tylko, jeśli korpus zamka jest nieuszkodzony. W przypadku widocznych uszkodzeń (rys, dziur itp.) baterii nie wolno ładować!
- Do ładowania baterii używać wyłącznie dostarczonego kabla USB połączanego z odpowiednią ładowarką (zasilacz sieciowy 5 V DC, prąd ładowania min. 500 mA)! Podczas ładowania nie zostawiać zamka bez nadzoru!
- Nie wrzucać produktu do ognia! Baterie poddane działaniu ognia mogą wybuchnąć. Ponadto w takich warunkach powstają toksyczne opary.



Uwaga

Ogólne zalecenia bezpieczeństwa

- Do mycia zamka nie używać żadnych myjek pod wysokim ciśnieniem ani żrących środków czyszczących.
- Min. raz na rok sprawdzać, czy zamek nie jest uszkodzony. W przypadku widocznych

uszkodzić korpusu zamka (np. rys, dziur)
nie wolno go używać!

Deklaracja zgodności Firma ABUS August Bremicker Söhne KG, Altenhofer Weg 25, 58300 Wetter niniejszym oświadcza, że urządzenie 8078, działające na zasadzie fal radiowych i używane zgodnie z przeznaczeniem, spełnia podstawowe wymagania oraz odnośne postanowienia dyrektywy 2014/53/UE. Pełny tekst deklaracji zgodności UE jest dostępny w witrynie internetowej www.abus.com.

Utylizacja Nie usuwać zamka uszkodzonego lub wycofanego z użycia wraz z normalnymi odpadami komunalnymi. Urządzenie należy zutylizować zgodnie z Dyrektywą WE w sprawie zużytego sprzętu elektrotechnicznego i elektronicznego 2002/96/WE – WEEE (Waste Electrical and Electronic Equipment). W razie wątpliwości należy zwrócić się do władz komunalnych odpowiedzialnych za utylizację. Adresy punktów odbioru zużytego sprzętu można uzyskać w lokalnej administracji gminnej lub miejskiej, lokalnych przedsiębiorstwach utylizacji odpadów lub u sprzedawcy urządzenia.



WEEE-Reg.-Nr. DE79663011

Zastrzega się prawo do wprowadzania zmian technicznych. Nie bierzemy odpowiedzialności za pomyłki i błędy drukarskie.

RU



Опасность

Соблюдайте указания по технике безопасности на странице 178-179!



Для надлежащего управления замком требуются смартфон, поддерживающий технологию Bluetooth®, а также приложение ABUS SmartX.

Технические характеристики



ок. 865 г



< 10 мВт



2,402 ГГц - 2,480 ГГц

Класс защиты IP 44

164

1.1



Чтобы использовать замок, нужно сначала полностью зарядить аккумулятор. Соблюдайте указания по технике безопасности!

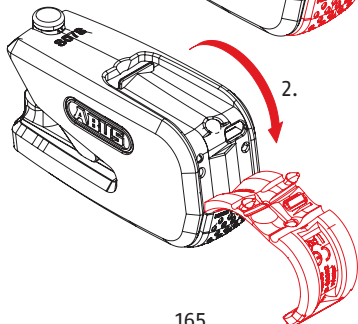
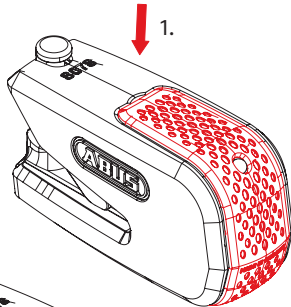

165

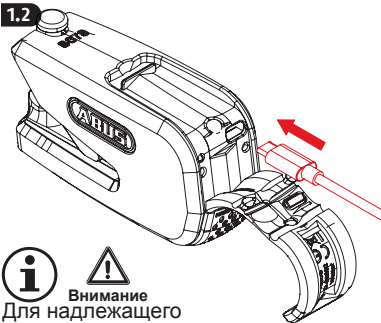

Внимание

Для надлежащего

управления замком требуются смартфон, поддерживающий технологию Bluetooth®, а также приложение ABUS SmartX.

Зарядите аккумулятор на 100% (уровень зарядки аккумулятора может быть показан в приложении SmartX), после этого замок готов к использованию.

По окончании зарядки снова плотно прижмите колпачок! Колпачок выполняет функцию уплотнения и защищает электронику от проникновения влаги и грязи.

166

2.



SmartX

Загрузите приложение ABUS SmartX, установите его и следуйте указаниям в приложении до сканирования QR-кода с кодовой карты ABUS, входящей в объем поставки.

Обязательно сохраните кодовую карту в надежном месте и после процесса программирования! Кодовая карта понадобится вам для обновления программного обеспечения, при утере смартфона, а также в качестве подтверждения права собственности в случае претензии по гарантии и ремонта. Не передавайте карту третьим лицам.

Для электронной эксплуатации замка на смартфоне должна быть активирована функция Bluetooth®. Смартфон должен иметь подключение к сети Интернет и не должен находиться в режиме полета.

167

3. Звуковые сигналы и светодиодный индикатор

В состоянии при поставке и после закрытия без тормозного диска замок находится в **режиме транспортировки**. В режиме транспортировки коммуникация / поиск авторизованного смартфона не выполняется. Движения замка не вызывают сигнала тревоги.

Если замок закрывается с тормозным диском, автоматически активируется **режим контроля**. В режиме контроля замок дополнительно обеспечивает электронный контроль за сотрясением / движением и подает громкий звуковой сигнал тревоги в случае их распознавания.

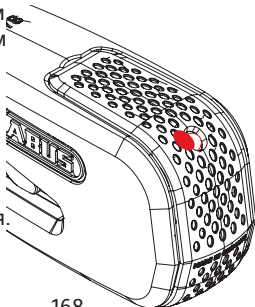

168

Звуковые сигналы

 Действие распознано	 Ошибка (например, не распознан смартфон)
 2 низких сигнала: Активирован режим транспортировки	 2 высоких сигнала: Активирован режим контроля
 Предварительный сигнал тревоги	 Тревога

Светодиод

- вставлен накопитель USB: Светодиод горит оранжевым светом = идет зарядка
Светодиод горит зеленым светом = полная зарядка
- при активации: Светодиод горит зеленым светом = полная зарядка батареи
Светодиод горит оранжевым светом = низкий заряд батареи: зарядить как можно скорее. Светодиод горит красным светом = батарея полностью разряжена: зарядить немедленно
- замок активен: Светодиод мигает оранжевым светом = поиск Bluetooth® Светодиод мигает красным светом = тревога

4.1

 Выход из режима
 транспортировки:



авторизованный смартфон
 с работоспособным
 приложением SmartX в зоне
 досягаемости (ок. 2-5 м)

4.2 Нажать на корпус замка
 (раздается сигнал
 выхода из
 режима
 ожидания)

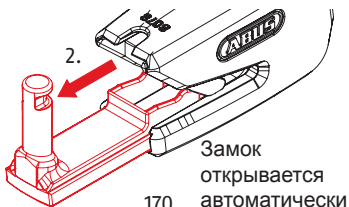

170

5.1

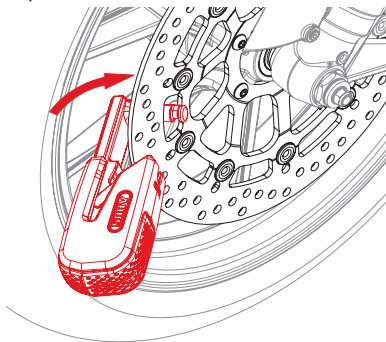

 Закрытие через
 тормозной диск:

Зацепить выдвинутый фиксатор за
 тормозной диск

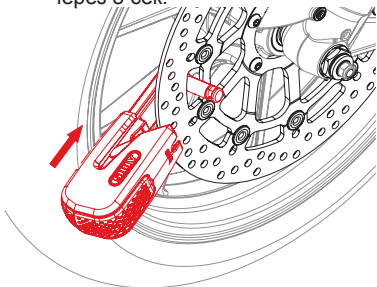

171

- 5.2** Сжать замок (сигнал подтверждения раздается 2х) через 5 сек.



- 5.3** Теперь режим контроля активен

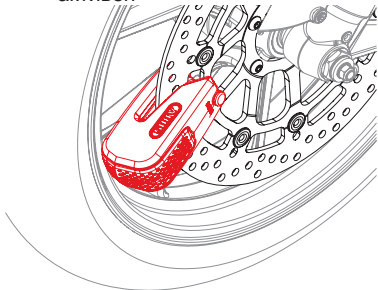

172

- 6.** В режиме контроля

- Функция напоминания: авторизованный смартфон с работоспособным приложением Smart в зоне досягаемости и замок еще на тормозном диске, легкое движение = раздается предварительный сигнал тревоги (продолжительность 5 сек.)
- Подача сигнала тревоги:
 1. Предварительный сигнал тревоги при легком движении (продолжительность 5 сек.)
 2. Основной сигнал тревоги при более сильном движении. При попытке нажима на замок сначала раздается предварительный, а затем и основной сигнал тревоги (продолжительность 15 сек.)
 3. Сигнал тревоги можно отключить через авторизованный смартфон и повторное нажатие

7.1



Выход из режима контроля:

авторизованный смартфон с работоспособным приложением SmartX в зоне досягаемости (ок. 2-5 м)



173

- 7.2** Нажать на корпус замка (раздается сигнал выхода из режима ожидания)

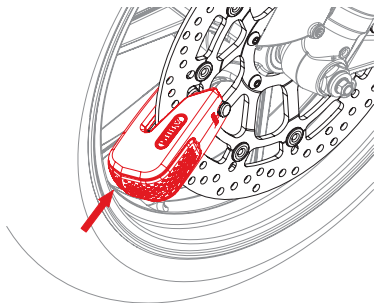

- 7.3** Легким усилием отвести корпус замка от тормозного диска, замок открывается автоматически.

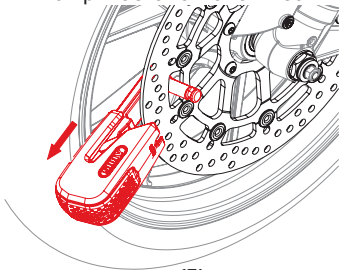

174

7.4

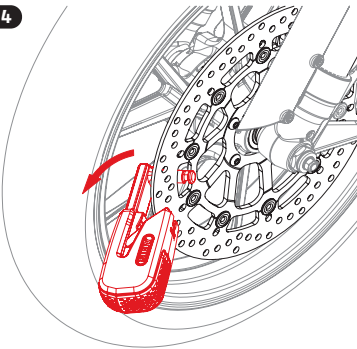

- 8.1**   

Закрытие без тормозного диска
(режим транспортировки):

Нажать на
выдвинутый
фиксатор

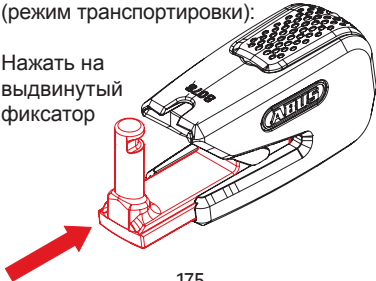

175

8.2 Раздается звуковой сигнал «Активирован режим транспортировки»



Опасность

Не транспортируйте замок снаружи на мотоцикле!

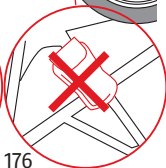

176



Зарядка аккумулятора

Уровень зарядки аккумулятора вы можете запросить в приложении SmartX. Заряжайте свой замок 8078, как только приложение вас об этом попросит. При разряженном аккумуляторе замок больше не открывается и не закрывается! Процесс зарядки >> 1.1 - 1.2 с учетом указаний по технике безопасности на странице 178-179!

177



Опасность



Внимание

Указания по технике безопасности для литий-ионного аккумулятора и для литиевого кнопочного элемента питания CR2032

Настоящее изделие содержит литий-ионный аккумулятор и литиевый кнопочный элемент питания. Их замена не требуется и может выполняться только производителем (ABUS).

Прочитайте настоящие указания по технике безопасности и соблюдайте их. Несоблюдение может вести к пожару / ущербу для здоровья и материального имущества!

- Не храните и не используйте изделие в местах, где температура может опускаться ниже -20°C или подниматься выше $+40^{\circ}\text{C}$. Не подвергайте изделие длительному воздействию прямого солнечного излучения!
- Не храните и не используйте изделие в окружении, где существует опасность взрыва, например, вследствие горючих жидкостей, газов или пыли.
- Никогда не пытайтесь открыть изделие и извлечь аккумулятор. Существует опасность повреждения (выделение газа аккумулятором, короткое замыкание и т. п.)
- Не допускайте попадания аккумулятора и батареи в детские руки. Дети могут

взять аккумулятор и батарею в рот и проглотить. Это может привести к серьезным проблемам со здоровьем. В таком случае немедленно обратитесь к врачу!

- Поврежденный аккумулятор может вызвать раздражение дыхательных путей, кожи и глаз. В указанном случае немедленно промойте соответствующее место водой и обратитесь к врачу. Жидкость, содержащаяся в аккумуляторе, горячая!
- Заряжать аккумулятор разрешается лишь в том случае, если корпус замка не поврежден. Если корпус имеет видимые повреждения, например, трещины, отверстия, заряжать аккумулятор нельзя!
- Для зарядки используйте исключительно USB кабель, входящий в комплект поставки, в комбинации с пригодным зарядным устройством (блок питания 5 В пост. тока, ток зарядки не менее 500 мА)! Во время зарядки не оставляйте замок без присмотра!
- Никогда не сжигайте изделие! В огне аккумулятор и батарея могут взорваться. Кроме того, при этом выделяются ядовитые газы.



Внимание

Общие указания по технике безопасности

- Не используйте для чистки замка

устройства для мойки под давлением и агрессивные чистящие средства.

- Не реже одного раза в год проверяйте замок на наличие повреждений.

Если корпус замка имеет видимые повреждения, например, трещины, отверстия, использовать его дальше не разрешается.

Декларация соответствия Настоящим компания ABUS August Bremicker Söhne KG, Altenhofer Weg 25, 58300 Wetter, заявляет, что радиосистема типа 8078 при надлежащем использовании соответствует основополагающим требованиям и иным специальным положениям директивы 2014/53/EU. Полный текст декларации соответствия нормам ЕС можно найти в сети Интернет по следующему адресу: www.abus.com.

Утилизация Не выбрасывайте поврежденный или ненужный более замок в обычный бытовой мусор. Произведите утилизацию устройства согласно директиве 2002/96/EC WEEE (Waste Electrical and Electronic Equipment) по утилизации отходов электрического и электронного оборудования. Если у Вас возникли вопросы, обратитесь в местные органы управления. Информацию о пунктах приема старого оборудования Вы получите в местных органах управления, местных утилизирующих компаниях или у вашего дилера.



WEEE-Reg.-Nr. DE79663011

Оставляем за собой право на внесение технических изменений. Мы не несем ответственности за ошибки и опечатки.

GR



Λάβετε υπόψη τις υποδείξεις ασφαλείας στη σελίδα 196-197!



Στα πλαίσια της προβλεπόμενης χρήσης της κλειδαριάς απαιτείται ένα smartphone συμβατό με Bluetooth® καθώς και η εφαρμογή ABUS SmartX.

Τεχνικά χαρακτηριστικά



περ. 865 g



< 10 mW



2,402 GHz - 2,480 GHz

Κατηγορία προστασίας IP 44

1.1



Για να μπορείτε να χρησιμοποιήσετε την κλειδαριά, πρέπει πρώτα η μπαταρία να φορτιστεί πλήρως. Παρακαλώ λάβετε υπόψη τις υποδείξεις ασφαλείας!

1.

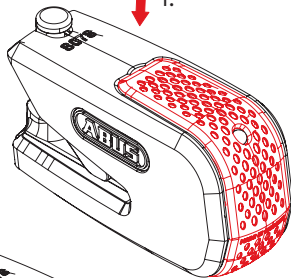

2.

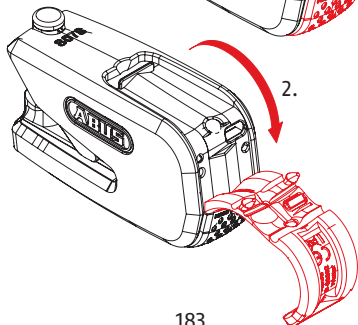

1.2

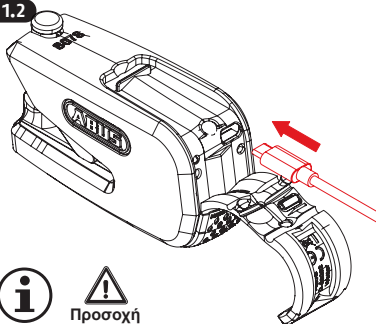

Προσοχή

Στα πλαίσια της προβλεπόμενης χρήσης της κλειδαριάς απαιτείται ένα smartphone συμβατό με Bluetooth® καθώς και η εφαρμογή ABUS SmartX.

Φορτίστε την μπαταρία στο 100% (μπορείτε να βλέπετε τη στάθμη φόρτισης της μπαταρίας στην εφαρμογή SmartX) και στη συνέχεια η κλειδαριά είναι έτοιμη για χρήση.

Μετά τη φόρτιση πιέστε ξανά το καπάκι σταθερά! Το καπάκι διαθέτει λειτουργία στεγανοποίησης και προστατεύει τα ηλεκτρονικά μέρη από την είσοδο υγρασίας και ακαθαρσιών.

184

2.



SmartX

Κατεβάστε την εφαρμογή ABUS SmartX, εγκαταστήστε την και ακολουθήστε τις οδηγίες στην εφαρμογή μέχρι τη σάρωση του κωδικού QR της συνοδευτικής κάρτας κώδικα ABUS.

Φυλάξτε οπωσδήποτε την κάρτα κώδικα σε κάποια ασφαλή τοποθεσία ακόμα και μετά τη διαδικασία εκμάθησης! Θα χρειαστείτε την κάρτα κώδικα για ενημερώσεις λογισμικού, σε περίπτωση απώλειας του smartphone καθώς και σαν αποδεικτικό κυριότητας για απαιτήσεις εγγύησης και επισκευή. Μην δίνετε την κάρτα σε τρίτα άτομα.

Για την ηλεκτρονική λειτουργία της κλειδαριάς πρέπει να ενεργοποιηθεί η λειτουργία Bluetooth® στο smartphone. Το smartphone πρέπει να διαθέτει σύνδεση στο διαδίκτυο και να μην βρίσκεται σε λειτουργία πτήσης.

185

3. Ηχητικά σήματα και ενδείξεις LED

Κατά την παράδοση και όταν η κλειδαριά είναι κλειστή χωρίς δίσκο φρένου, η κλειδαριά βρίσκεται σε **λειτουργία μεταφοράς**. Κατά τη λειτουργία μεταφοράς δεν λαμβάνει χώρα καμία επικοινωνία / αναζήτηση για κάποιο εξουσιοδοτημένο smartphone. Σε περίπτωση κινήσεων στην κλειδαριά δεν ενεργοποιείται κανένας συναγερμός.

Σε περίπτωση όπου η κλειδαριά είναι κλειστή με δίσκο φρένου, ενεργοποιείται αυτόματα η **λειτουργία επιτήρησης**. Στη λειτουργία επιτήρησης η κλειδαριά παρέχει επιπλέον ηλεκτρονική επιτήρηση για δονήσεις / κινήσεις και, σε περίπτωση εντοπισμού τους, ενεργοποιεί ισχυρό ηχητικό συναγερμό.

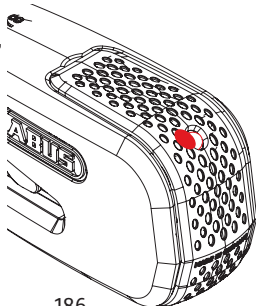

Ηχητικά σήματα

 1x Εντοπίστηκε ενέργεια	 5x Σφάλμα (π.χ. δεν εντοπίστηκε smartphone)
 2 χαμηλοί τονικοί ήχοι: Η λειτουργία μεταφοράς ενεργοποιήθηκε	 2 υψηλοί τονικοί ήχοι: Η λειτουργία επιτήρησης ενεργοποιήθηκε
 8x Προ- συναγερμός	 (()) Συναγερμός

LED

- USB συνδεδεμένο: ανάβει πορτοκαλί LED = γίνεται φόρτιση ανάβει πράσινη LED = η φόρτιση ολοκληρώθηκε
- κατά την ενεργοποίηση: ανάβει πράσινη LED = πλήρης μπαταρία ανάβει πορτοκαλί LED = χαμηλή μπαταρία: φορτίστε το συντομότερο δυνατόν ανάβει κόκκινη LED = κενή μπαταρία: φορτίστε άμεσα
- κλειδαριά ενεργοποιημένη: αναβοσβήνει πορτοκαλί LED = αναζήτηση Bluetooth® αναβοσβήνει κόκκινη LED = συναγερμός

4.1

Ανοίγμα από λειτουργία μεταφοράς:

εξουσιοδοτημένο smartphone με λειτουργική εφαρμογή SmartX σε κατάλληλη απόσταση εμβέλειας (περίπου 2-5 m)

**4.2**

Πιέστε το σώμα της κλειδαριάς (ακούγεται ο ήχος αφύπνισης)

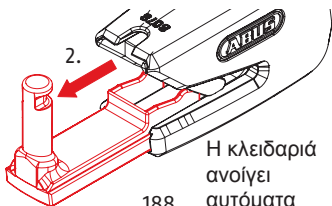
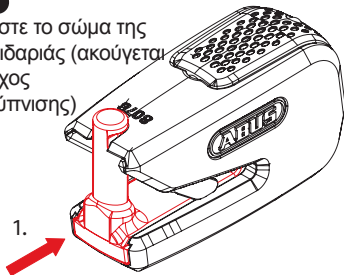

Η κλειδαριά ανοίγει
αυτόματα

188

5.1

Σύνδεση στο δίσκο φρένου:

Αγκιστρώστε την εκτεταμένη διάταξη κλειδώματος στο δίσκο φρένου

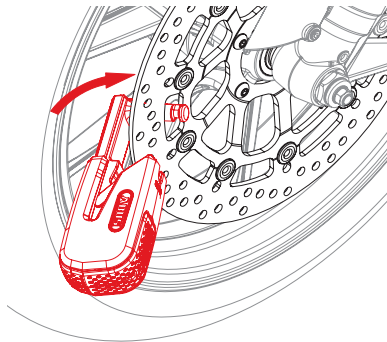

189

- 5.2** Κλείστε πιέζοντας την κλειδαριά μετά από 5 δευτερόλεπτα (ο ήχος επιβεβαίωσης ακούγεται 2 φορές).

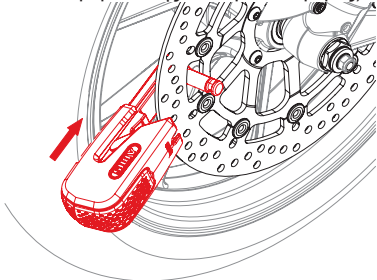

- 5.3** Η λειτουργία επιτήρησης είναι πλέον ενεργή

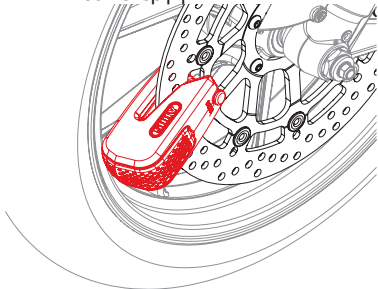

- 6.** σε λειτουργία επιτήρησης

- Λειτουργία υπενθύμισης: εξουσιοδοτημένο smartphone με λειτουργική εφαρμογή SmartX σε κατάλληλη απόσταση εμβέλειας και κλειδαριά ακόμα συνδεδεμένη στο δίσκο φρένου, ελαφριά κίνηση = ακούγεται ο ήχος προ-συναγερμού (διάρκεια: 5 δευτερόλεπτα)

- Ενεργοποίηση συναγερμού:

1. Προ-συναγερμός σε περίπτωση ελαφριάς κίνησης (διάρκεια: 5 δευτερόλεπτα)
2. Πλήρης συναγερμός σε περίπτωση επίμονης κίνησης. Σε περίπτωση που προσπαθήσετε να πιέσετε την κλειδαριά ακούγεται πρώτα ο προ-συναγερμός και στη συνέχεια ο πλήρης συναγερμός (διάρκεια: 15 δευτερόλεπτα)
3. Ο συναγερμός μπορεί να διακοπεί μέσω εξουσιοδοτημένου smartphone και νέας πίεσης

- 7.1**



Ανοιγμα από λειτουργία επιτήρησης:

εξουσιοδοτημένο smartphone με λειτουργική εφαρμογή SmartX σε κατάλληλη απόσταση εμβέλειας (περίπου 2-5 m)



- 7.2** Πιέστε το σώμα της κλειδαριάς (ακούγεται ο ήχος αφύπνισης)

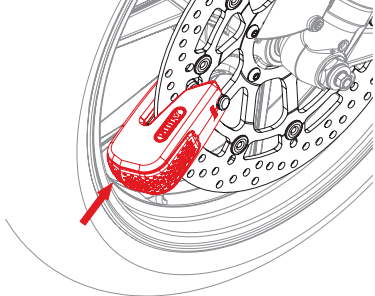

- 7.3** Απομακρύνετε το σώμα της κλειδαριάς από το δίσκο φρένου ασκώντας ελαφριά δύναμη, η κλειδαριά ανοίγει αυτόματα.

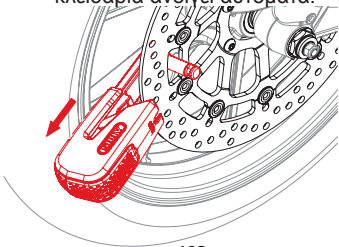

192

7.4

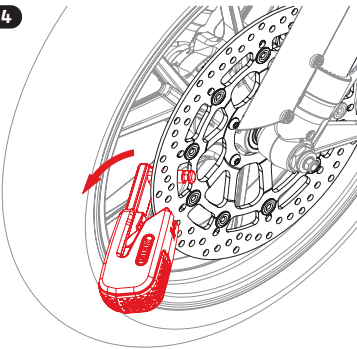

- 8.1**   

Κλείσιμο χωρίς δίσκο φρένου (λειτουργία μεταφοράς):

Πιέστε προς τα μέσα την εκτεταμένη διάταξη κλειδώματος

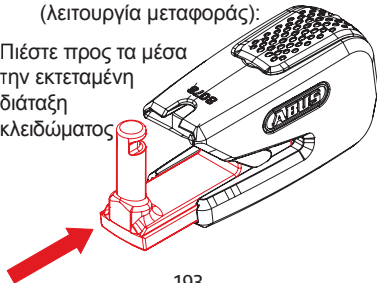

193

8.2 Θα ακουστεί το ηχητικό σήμα «Η λειτουργία μεταφοράς ενεργοποιήθηκε»

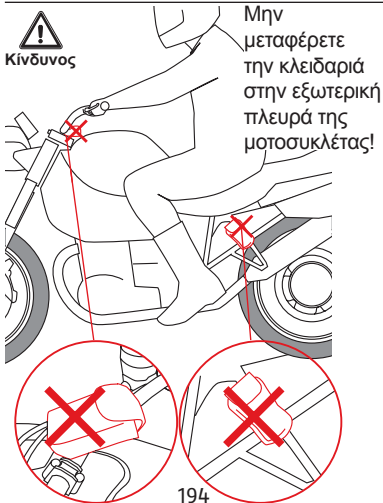

Μην μεταφέρετε την κλειδαριά στην εξωτερική πλευρά της μοτοσυκλέτας!



Φόρτιση μπαταρίας

Μπορείτε να δείτε την κατάσταση φόρτισης της μπαταρίας στην εφαρμογή SmartX. Φορτίστε την κλειδαριά 8078 εφόσον σας το ζητήσει η εφαρμογή. Σε περίπτωση κενής μπαταρίας δεν είναι πλέον δυνατό ούτε το άνοιγμα ούτε το κλείσιμο της κλειδαριάς! Διαδικασία φόρτισης >> 1.1 - 1.2 λαμβάνοντας υπόψη τις υποδείξεις ασφαλείας στη σελίδα 196-197!



Κίνδυνος



Προσοχή



Υποδείξεις ασφαλείας για μπαταρία ιόντων λιθίου και επίπεδη μπαταρία λιθίου CR2032

Αυτό το προϊόν περιέχει μια μπαταρία ιόντων λιθίου και μια επίπεδη μπαταρία λιθίου.

Δεν απαιτείται αλλαγή και επιτρέπεται μόνο από τον κατασκευαστή (ABUS). Διαβάστε προσεκτικά και τηρήστε τις παρούσες υποδείξεις ασφαλείας. Η μη τήρησή τους μπορεί να οδηγήσει σε πυρκαγιά και / ή τραυματισμούς και υλικές ζημιές!

- Αποφύγετε την αποθήκευση και τη χρήση του προϊόντος σε περιοχές όπου η θερμοκρασία μπορεί να πέσει κάτω από -20°C ή να υπερβεί τους $+40^{\circ}\text{C}$. Μην εκθέτετε το προϊόν σε άμεση ηλιακή ακτινοβολία για μεγάλο χρονικό διάστημα!
- Αποφύγετε τη φόρτιση και τη χρήση του προϊόντος σε περιβάλλοντα όπου υπάρχει κίνδυνος έκρηξης, π.χ. λόγω εύφλεκτων υγρών, αερίων ή σκόνης.
- Μην επιχειρήσετε ποτέ να ανοίξετε το προϊόν και να αφαιρέσετε την μπαταρία. Υπάρχει κίνδυνος πρόκλησης βλαβών (εξαέρωση της μπαταρίας, βραχυκύκλωμα κτλ)
- Οι συσσωρευτές και οι μπαταρίες δεν επιτρέπεται να βρίσκονται στα χέρια παιδιών. Τα παιδιά υπάρχει περίπτωση να βάλουν τους συσσωρευτές και τις μπαταρίες στο στόμα τους και να τα καταπιούν. Αυτό

μπορεί να οδηγήσει σε σοβαρά προβλήματα υγείας. Σε αυτήν την περίπτωση αναζητήστε άμεσα κάποιο γιατρό!

- Μια μπαταρία που έχει υποστεί ζημιές μπορεί να προκαλέσει ερεθισμούς στην αναπνευστική οδό, στο δέρμα και στα μάτια. Σε αυτήν την περίπτωση καθαρίστε άμεσα τις προσβεβλημένες περιοχές με νερό και αναζητήστε κάποιο γιατρό. Το υγρό που περιέχεται στην μπαταρία είναι εύφλεκτο!
- Η μπαταρία επιτρέπεται να φορτίζεται μόνο εφόσον το περίβλημα του σώματος της κλειδαριάς δεν έχει υποστεί ζημιές. Σε περίπτωση που εντοπιστούν ορατές βλάβες στο σώμα της κλειδαριάς, π.χ. ρωγμές ή τρύπες, η μπαταρία δεν επιτρέπεται πλέον να φορτίζεται!
- Για τη φόρτιση χρησιμοποιείτε αποκλειστικά το συνοδευτικό καλώδιο USB σε σύνδεση με μια κατάλληλη συσκευή φόρτισης (τροφοδοτικό 5V DC, ρεύμα φόρτισης τουλάχιστον 500 mA)! Μην αφήνετε την κλειδαριά χωρίς επίβλεψη κατά τη διάρκεια της φόρτισης!
- Μην καίτε ποτέ το προϊόν! Ο συσσωρευτής και η μπαταρία μπορεί να εκραγούν σε περίπτωση φωτιάς. Επιπλέον, με αυτόν τον τρόπο παράγονται τοξικές ουσίες.



Προσοχή

Γενικές υποδείξεις ασφαλείας

- Κατά τον καθαρισμό της κλειδαριάς μην χρησιμοποιείτε συσκευές καθαρισμού

υψηλής πίεσης και ισχυρά καθαριστικά.
- Ελέγχετε την κλειδαριά για βλάβες τουλάχιστον μία φορά το χρόνο. Σε περίπτωση που εντοπιστούν ορατές βλάβες στο σώμα της κλειδαριάς, π.χ. ρωγμές ή τρύπες, η κλειδαριά δεν επιτρέπεται πλέον να χρησιμοποιείται.

Δήλωση συμμόρφωσης Με την παρούσα, η εταιρεία ABUS August Bremicker Söhne KG, Altenhofer Weg 25, 58300 Wetter, δηλώνει ότι ο τύπος ραδιοεξοπλισμού 8078, κατά τη χρήση σύμφωνα με τον προβλεπόμενο σκοπό, συμμορφώνεται με τις βασικές απαιτήσεις και τις υπόλοιπες σχετικές διατάξεις της οδηγίας 2014/53/ΕΕ. Το πλήρες κείμενο της δήλωσης συμμόρφωσης ΕΕ είναι διαθέσιμο στην παρακάτω διεύθυνση στο διαδίκτυο: www.abus.com.

Απόρριψη Μην απορρίπτετε μια χαλασμένη ή παροπλισμένη κλειδαριά μαζί με τα κοινά οικιακά απορρίμματα. Για την απόρριψη της συσκευής ακολουθήστε την οδηγία ΕΚ περί αποβλήτων ηλεκτρικού και ηλεκτρονικού εξοπλισμού 2002/96/ΕΚ - ΑΗΗΕ. Για τυχόν ερωτήσεις απευθυνθείτε στην τοπική αρχή που είναι αρμόδια για την απόρριψη. Για πληροφορίες σχετικά με σημεία συλλογής παλαιών συσκευών μπορείτε π.χ. να απευθυνθείτε στις τοπικές διοικητικές αρχές, σε τοπικές εταιρείες διάθεσης αποβλήτων ή στον προμηθευτή σας.



WEEE-Reg.-Nr. DE79663011

Με την επιφύλαξη τεχνικών αλλαγών.
Καμία ευθύνη για σφάλματα και τυπογραφικά λάθη.

© ABUS | D 58292 Wetter (Germany)
www.abus.com

T390608 | V1 | F19